

Descrizione

1. Display lato Utente
2. Display touch screen
3. Sigillo fiscale
4. Leva apertura vano carta
5. Coperchio vano carta
6. Uscita carta
7. Strapperina manuale
8. Tasto ON/OFF
9. Display lato Cliente
10. Alimentatore interno
11. Software ECR / Giornale elettronico DGFE
12. Porta Ethernet
13. Porta USB
14. Porta seriale COM2
15. Porta seriale COM1
16. Porta cassetto
17. Porta alimentazione

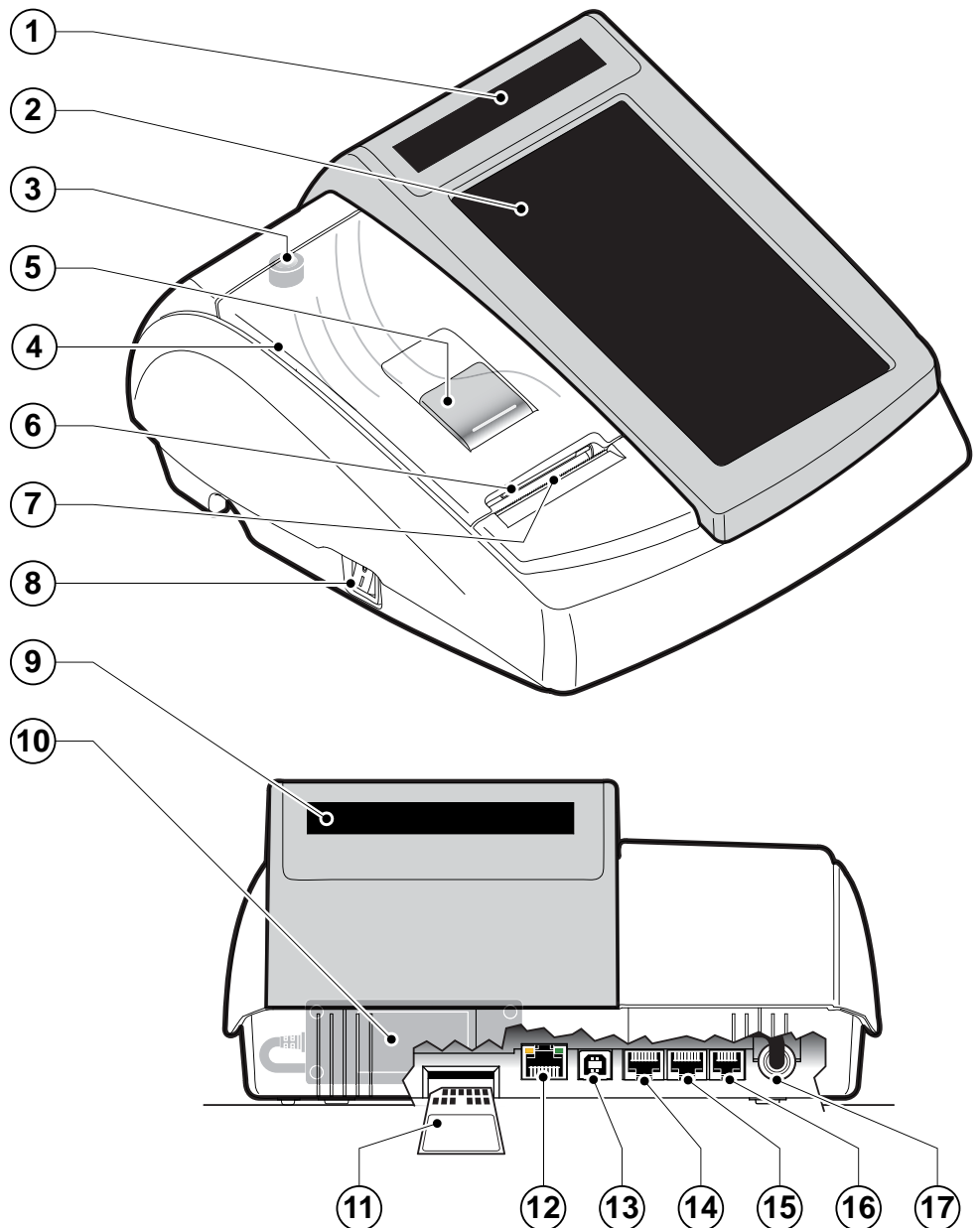

CUSTOM ENGINEERING S.p.A.
 Str. Berettine 2 - 43010 Fontevivo (PARMA) - Italy
 Tel. : +39 0521-680111
 Fax : +39 0521-610701
 http: www.custom.biz

Assistenza Tecnica Clienti :
 Email : support@custom.it

CE Il marchio CE applicato al prodotto certifica che il prodotto stesso soddisfa i requisiti base di sicurezza.

© 2011 CUSTOM ENGINEERING S.p.a. – Italy. Tutti i diritti riservati. È vietata la riproduzione totale o parziale del presente manuale in qualsiasi forma, sia essa cartacea o informatica. La CUSTOM ENGINEERING S.p.A. e le risorse impiegate nella realizzazione del manuale, non si assumono nessuna responsabilità derivante dall'utilizzo dello stesso, garantendo che le informazioni contenute nel manuale sono state accuratamente verificate. Ogni suggerimento riguardo ad eventuali errori riscontrati o a possibili miglioramenti sarà particolarmente apprezzato. I prodotti sono soggetti ad un continuo controllo e miglioramento, pertanto la CUSTOM ENGINEERING S.p.A. si riserva di modificare le informazioni contenute nel manuale senza preavviso.

La citazione di prodotti di terze parti è a solo scopo informativo e non costituisce alcun impegno o raccomandazione. CUSTOM ENGINEERING declina ogni responsabilità riguardo l'uso e le prestazioni di questi prodotti. Altre società e altri nomi di prodotti qui menzionati sono marchi delle rispettive società.

AVVERTENZE GENERALI

La CUSTOM ENGINEERING SPA declina ogni responsabilità per sinistri od ogni qualsivoglia inconveniente, a persone o cose, derivanti da manomissioni, modifiche strutturali o funzionali, installazione non idonea o non correttamente eseguita, ambientazione non idonea alle protezioni o climatizzazioni richieste, carenze di manutenzione o di verifiche periodiche o di riparazioni in ogni caso non correttamente eseguite.

Il dispositivo soddisfa i requisiti essenziali di Compatibilità Elettromagnetica e di Sicurezza Elettrica previsti dalle direttive 2006/95/CE e 2004/108/CE in quanto progettata in conformità alle prescrizioni delle seguenti Norme:

- EN 55022 Class B (*Limits and methods of measurements of radio disturbance characteristics of Information Technology Equipment*)
- EN 55024 (*Information Technology Equipment – Immunity characteristics – Limits and methods of measurement*)
- EN 60950 (*Safety of information equipment including electrical business equipment*)

INFORMAZIONI GENERALI SULLA SICUREZZA

Si richiama l'attenzione sulle seguenti azioni che possono compromettere la conformità e le caratteristiche del prodotto:

- Leggete e conservate le istruzioni seguenti;
- Seguite tutti gli avvisi e le istruzioni indicate sul dispositivo;
- Non collocate il dispositivo su una superficie instabile. Esso potrebbe cadere e danneggiarsi seriamente;
- Collocate il dispositivo in modo da evitare che i cavi collegati possano danneggiarsi;
- Utilizzate il tipo di alimentazione elettrica indicato sull'etichetta del dispositivo e/o alimentatore;
- Assicuratevi che l'impianto elettrico che alimenta il dispositivo sia provvisto del conduttore di terra e che sia protetto da interruttore differenziale;
- Non introducete oggetti all'interno del dispositivo. Essi possono cortocircuitare o danneggiare parti che potrebbero comprometterne il funzionamento;
- Non intervenite personalmente sul dispositivo, eccetto che per le operazioni di ordinaria manutenzione, espressamente riportate nel manuale utente;
- Assicuratevi che nel luogo in cui si vuole installare il dispositivo, vi sia una presa di corrente facilmente accessibile e di capacità non inferiore ai 10A;
- Eseguire periodicamente la manutenzione ordinaria del dispositivo per evitare che accumuli di sporcizia possano comprometterne il corretto e sicuro funzionamento.
- Prima di ogni operazione di manutenzione scollegare il cavo alimentazione.
- Non toccare la linea di riscaldamento della testina a mani nude o con oggetti metallici. Non eseguire operazioni all'interno della stampante subito dopo la stampa, perché la testina ed il motore possono raggiungere temperature molto elevate.

Preparazione del sistema

Per accendere il misuratore di cassa procedere come segue:

1. Capovolgere il misuratore fiscale.
2. Collegare il connettore di alimentazione A.
3. Inserire l'alimentatore nell'alloggiamento allargando il dente di bloccaggio B.
4. Collegare l'alimentatore ad una presa di corrente a 220Vac mediante il cavo di alimentazione C, fornito nell'imballo.

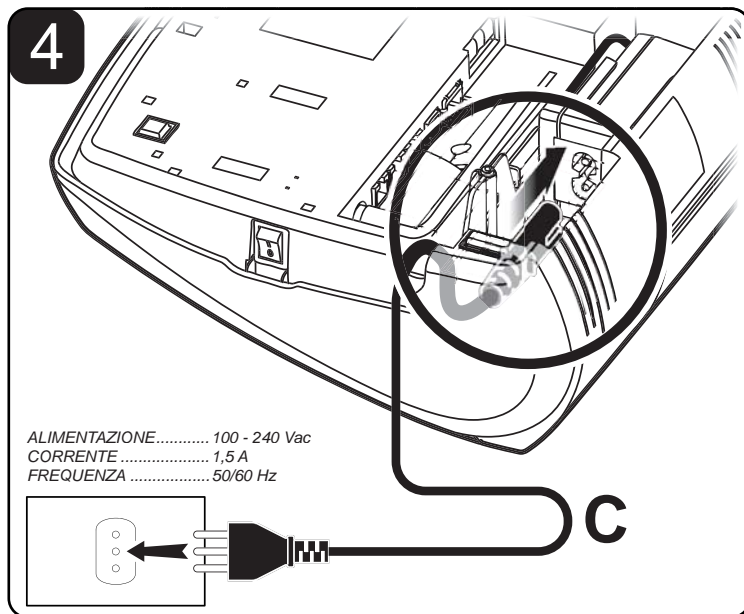
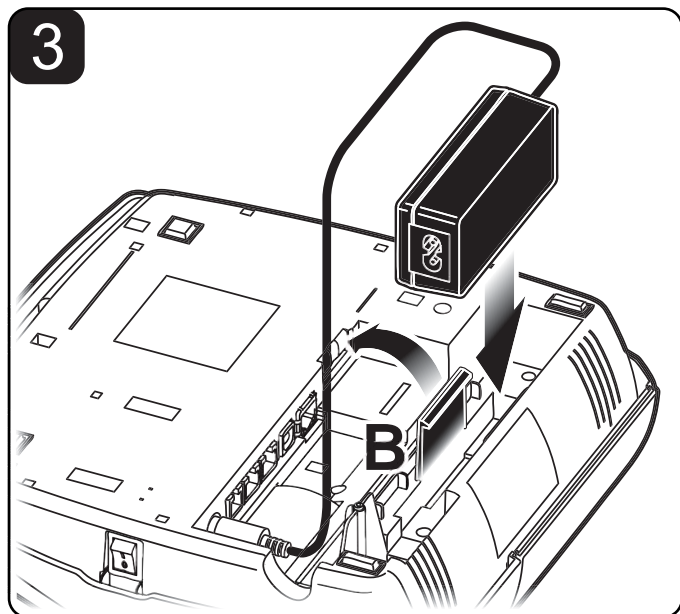
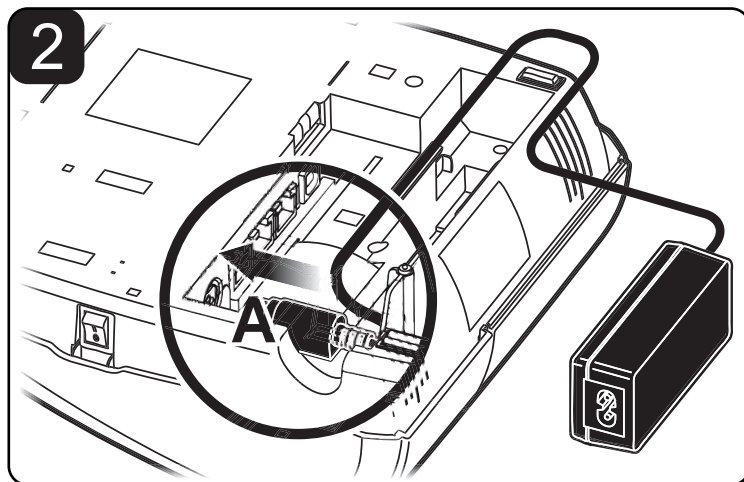
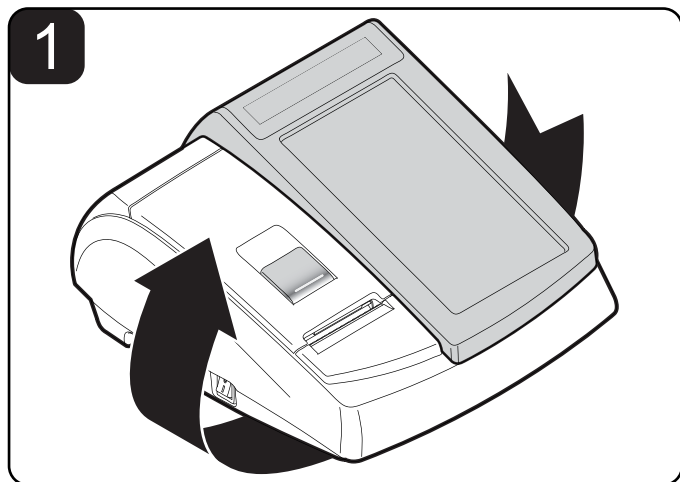

Accensione

Per accendere il misuratore di cassa premere il tasto ON/OFF sul lato sinistro della macchina. Dopo alcuni secondi il dispositivo è pronto all'uso:

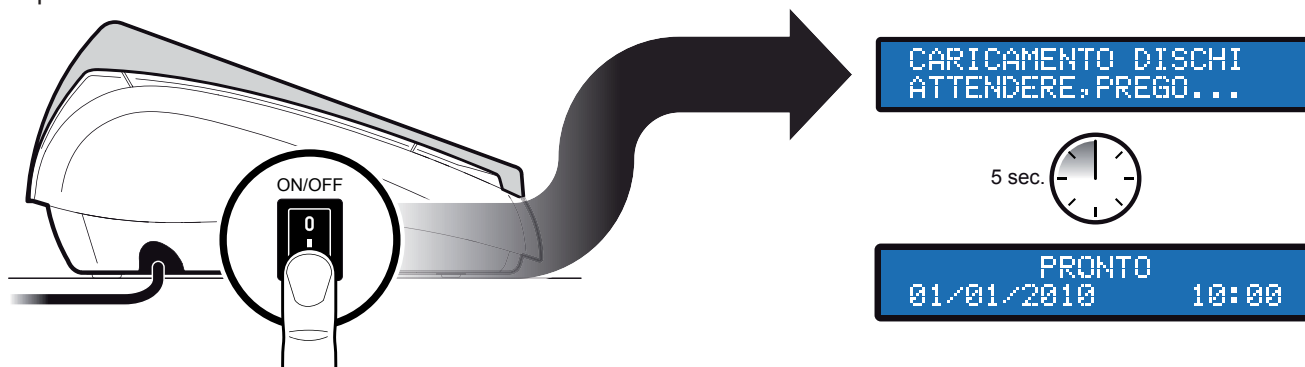

Descrizione pannello principale

MENÙ FUNZIONI
 Vedere **STRUTTURA MENÙ** nell'ultima pagina di questa guida rapida

TASTIERINO NUMERICO
 Per personalizzare il layout della tastiera utilizzare "Keyboard Configurator" di **FISCAL SUITE** (scaricabile da www.custom.biz)

FUNZIONALITÀ
 Per personalizzare il layout della tastiera utilizzare "Keyboard Configurator" di **FISCAL SUITE** (scaricabile da www.custom.biz)

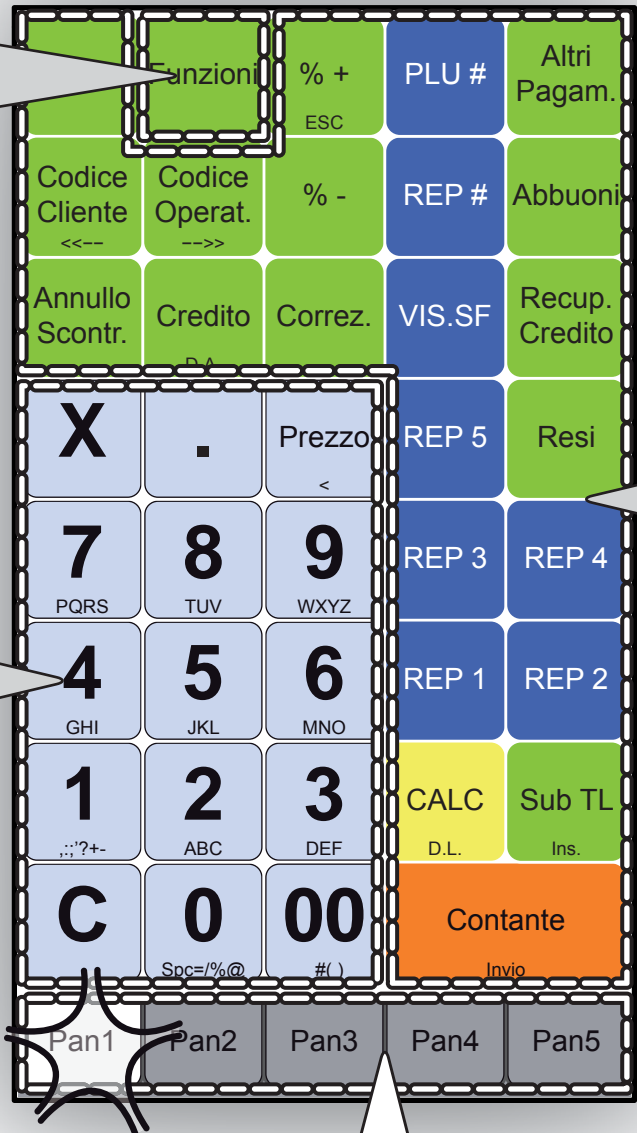

PANNELLI DA 1 A 5

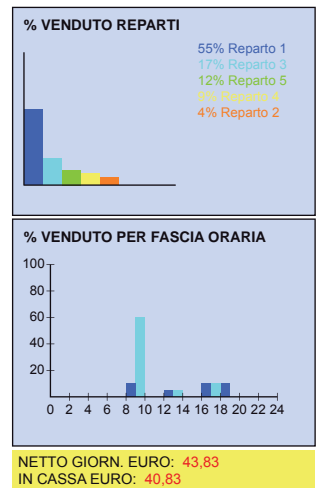
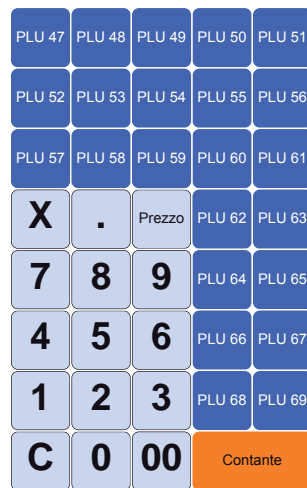

Inserimento rotolo carta

ATTENZIONE: Utilizzare solo rotoli carta omologati.

Per cambiare il rotolo di carta nel misuratore fiscale procedere nel seguente modo:

1. Sollevare la leva di apertura A.
2. Aprire il coperchio vano carta B.
3. Inserire il rotolo carta rispettando il verso di rotazione indicato.
4. Fare uscire la carta per alcuni centimetri.
5. Chiudere il coperchio vano carta del misuratore fiscale.

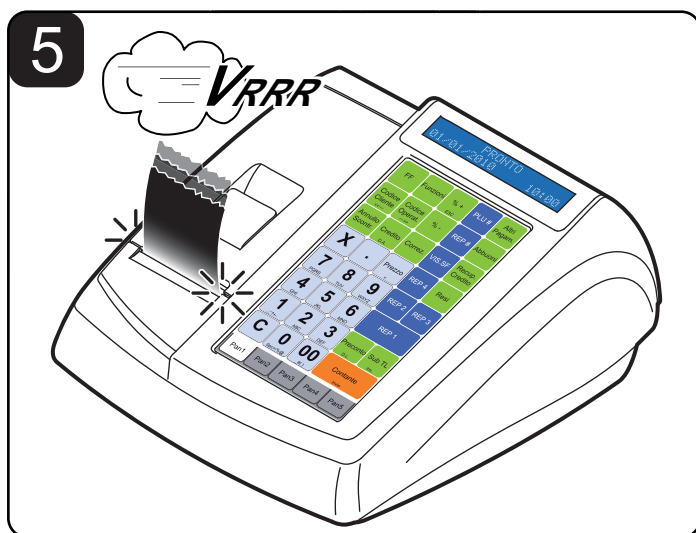
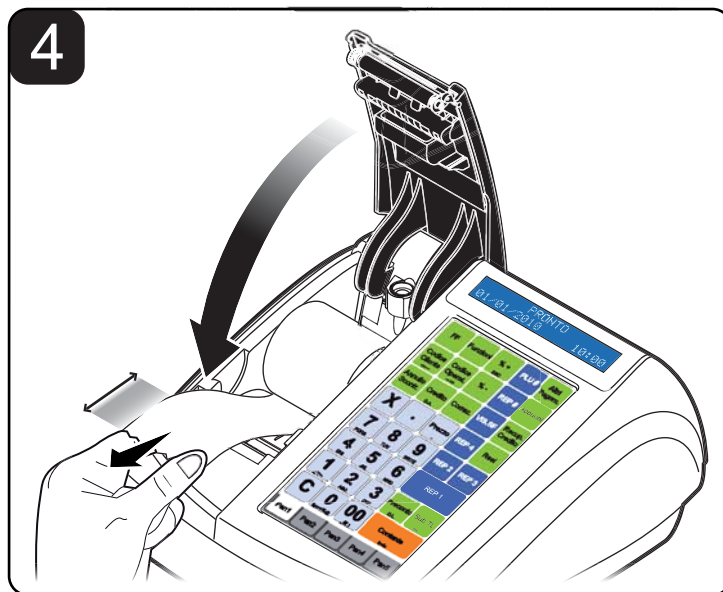
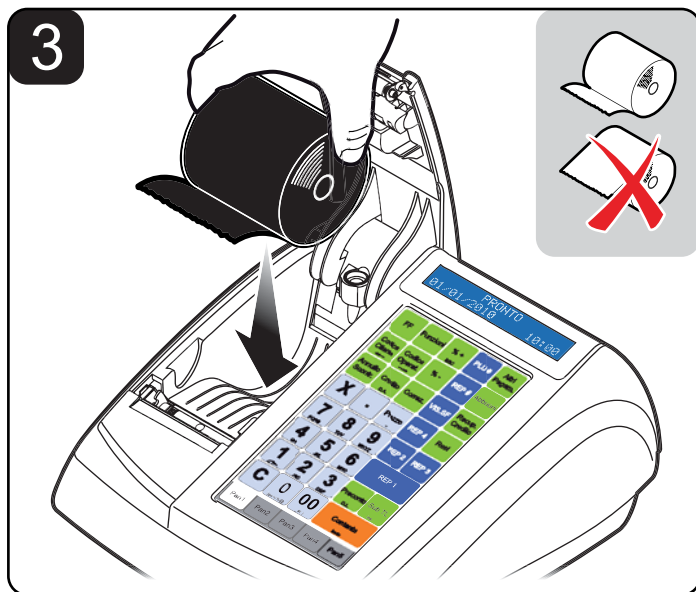
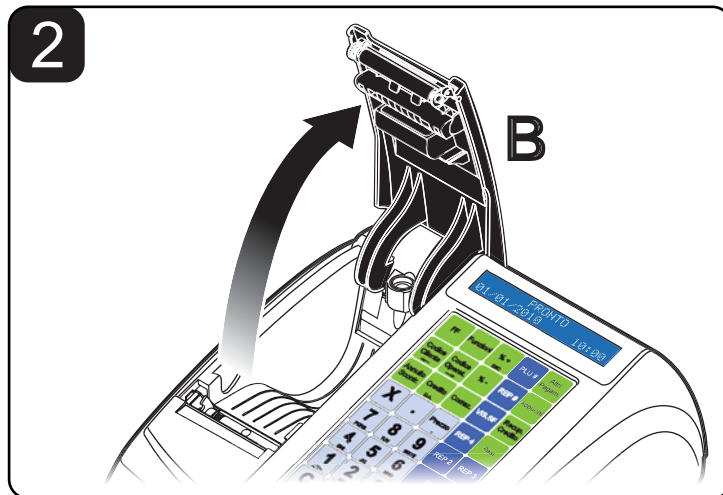
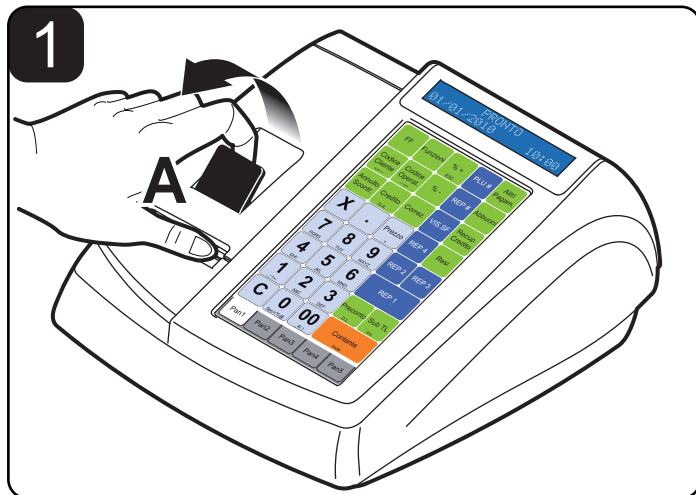

SEQUENZA OPERAZIONI

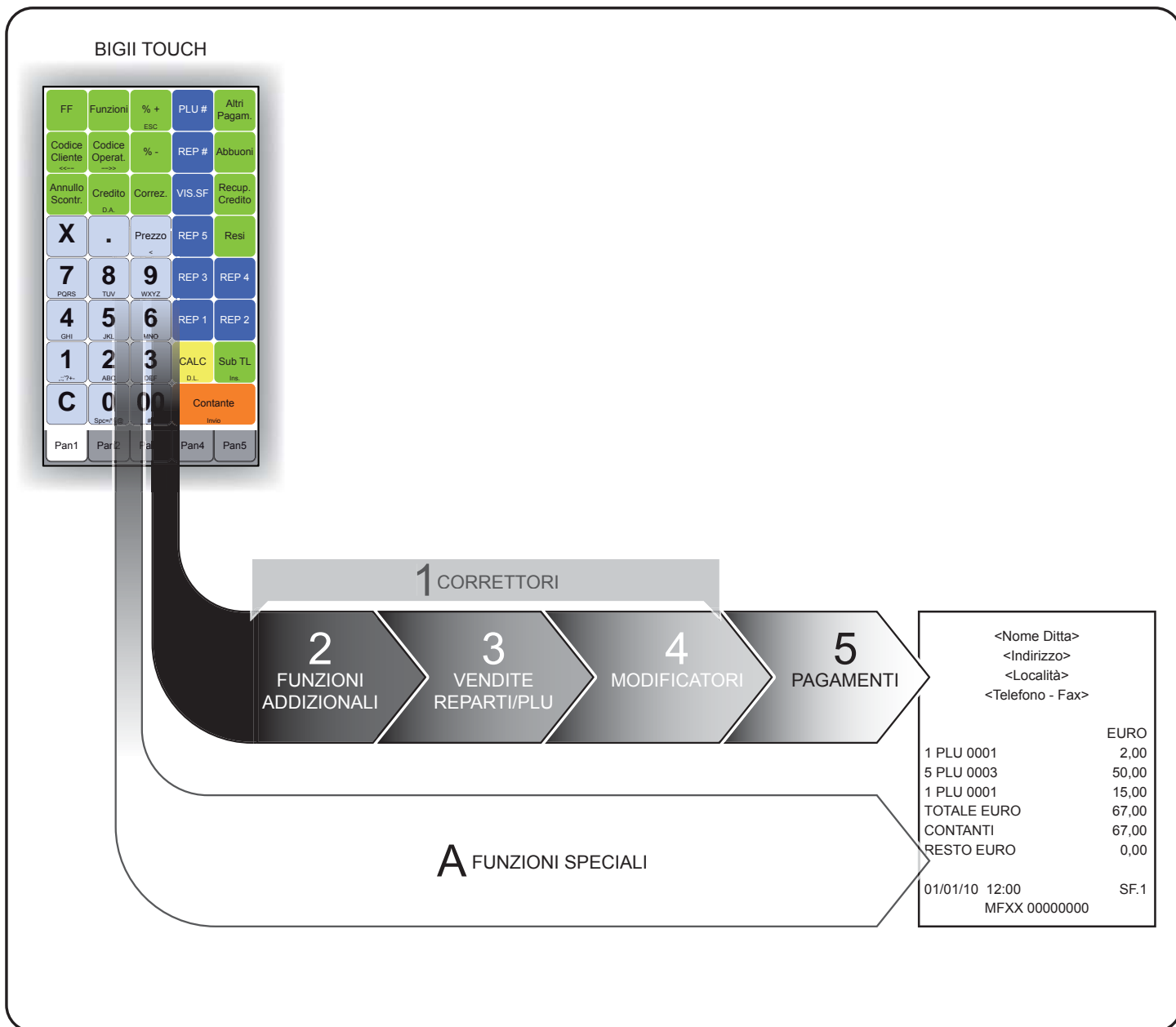

1 Correttori

ESEMPIO

CANCELLA ULTIMA VENDITA

Correz.

DA LISTA VENDITE

Tasti freccia per scorrere, tasto invio per confermare, tasto ESC per terminare

0

Spc=/%@

Correz.

TUTTE LE VENDITE

Annullò
Scontr.

2 Funzioni aggiuntive

ESEMPIO

AVANZAMENTO CARTA

Ogni pressione avanza di una linea

FF

SELEZIONE CLIENTE DIRETTA (es. Cliente 13)

1
:::?'+-

3
DEF

Codice
Cliente
<<--

DA LISTA

Selezione valida solo per l'emissione delle fatture
Tasti freccia per scorrere, tasto invio per confermare, tasto
ESC per terminare

0
Spc=/%@

Codice
Cliente
<<--

"AL VOLO"

Selezione valida solo per l'emissione di scontrini deducibili
Inserire Codice Fiscale

Codice
Cliente
<<--

SELEZIONE OPERATORE (es. Operatore 5)

L'operatore rimane attivo fino a quando non viene disabilitato

5
JKL

Codice
Operat.
-->>

DESELEZIONE OPERATORE

0
Spc=/%@

Codice
Operat.
-->>

STAMPA FATTURA

Confermare il n° fattura proposto o digitare un numero maggiore di quello proposto
Al termine della stampa il dispositivo torna in modalità scontrino fiscale
È obbligatorio eseguire la selezione del cliente
Pagamento in contanti obbligatorio

2
ABC

Funzioni

STAMPA PRECONTO

Funzione attivabile solo dopo l'inserimento dei beni
Tasto invio per confermare il numero di preconto (non modificabile)

Preconto
D.L.

CHIUSURA PRECONTO (es. Preconto 5)

Numero progressivo assegnato automaticamente
Sono consentite tutte le forme di pagamento
Alla chiusura il preconto viene eliminato

5
JKL

Preconto
D.L.

NOTA DI CREDITO

Confermare il n° pratica proposto o digitare un numero maggiore di quello proposto

5
JKL

Funzioni

SELEZIONE DIRETTA

INTERROGAZIONE VALORE

REPARTO (es. Reparto 3)

Il dispositivo torna automaticamente
in modalità "PRONTO"

0
Spc=/%@

REP #

REP 3

PLU (es. PLU 1)

Il dispositivo torna automaticamente
in modalità "PRONTO"

0
Spc=/%@

PLU #

PLU 1

SELEZIONE INDIRETTA

REPARTO (es. Reparto 10)

Il dispositivo torna automaticamente
in modalità "PRONTO"

0
Spc=/%@

REP #

1
:::?'+-

0
Spc=/%@

REP #

PLU (es. PLU 10)

Il dispositivo torna automaticamente
in modalità "PRONTO"

0
Spc=/%@

PLU #

1
:::?'+-

0
Spc=/%@

PLU #

3 Vendite Reparto / PLU

ESEMPIO

| | | REPARTO | PREZZO PREFISSATO | | | | REP 1 | |
|---------------------|--|---------|--|----------|-----------|--------------------|--------------------|-------|
| SELEZIONE DIRETTA | | | PREZZO LIBERO (es. 5,00€) <i>Prezzo utilizzato fino alla selezione di un reparto differente</i> | 5 JKL | 00 #() | | REP 1 | |
| | | | MULTIPLO PREZZO PREFISSATO (es. 2 x Reparto 1) | 2 ABC | X | | REP 1 | |
| | | | MULTIPLO PREZZO LIBERO (es. 2 x 5,00€ su Reparto 1) | 2 ABC | X | 5 00 JKL #() | REP 1 | |
| | | | PREZZO PREFISSATO (es. Reparto 30) | | | 3 0 DEF Spc=/%@ | REP # | |
| SELEZIONE INDIRETTA | | | PREZZO LIBERO (es. 5,00€ su Reparto 30) | 5 JKL | 00 #() | Prezzo < | 3 0 DEF Spc=/%@ | REP # |
| | | | MULTIPLO PREZZO PREFISSATO (es. 2 x Reparto 30) | 2 ABC | X | 3 0 DEF Spc=/%@ | REP # | |
| | | | | | | | | |
| SELEZIONE DIRETTA | | PLU | PREZZO PREFISSATO | | | | PLU 3 | |
| | | | PREZZO LIBERO (es. 5,00€) <i>Prezzo utilizzato fino alla selezione di un reparto differente</i> | 5 JKL | 00 #() | Prezzo < | PLU 1 | |
| | | | MULTIPLO PREZZO PREFISSATO (es. 2 x PLU 1) | 2 ABC | X | | PLU 1 | |
| | | | MULTIPLO PREZZO LIBERO (es. 2 x 5,00€ su PLU 1) | 2 ABC | X | 5 00 JKL #() | Prezzo < | PLU 1 |
| SELEZIONE INDIRETTA | | | PREZZO PREFISSATO (es. PLU 30) | | | 3 0 DEF Spc=/%@ | PLU # | |
| | | | PREZZO LIBERO (es. 5,00€ su PLU 30) | 5 JKL | 00 #() | Prezzo < | 3 0 DEF Spc=/%@ | PLU # |
| | | | MULTIPLO PREZZO PREFISSATO (es. 2 x PLU 30) | 2 ABC | X | 3 0 DEF Spc=/%@ | PLU # | |

4 Modificatori

ESEMPIO

SUBTOTALE

Sub TL
Ins.

RESO (es. 5,00€ su Reparto 1)

*È obbligatorio indicare un Reparto a cui associare il RESO
Lo scontrino non può essere chiuso se il RESO rende il totale negativo*

5
JKL

00
#()

Resi

REP 1

SCONTO

SU BATTUTA (es. 33%)

3
DEF

3
DEF

% -

SU TOTALE
(es. 33% su totale)

Sub TL
Ins.

3
DEF

3
DEF

% -

MAGGIORAZIONE

SU BATTUTA (es. 33%)

3
DEF

3
DEF

% +
ESC

SU TOTALE
(es. 33% su totale)

Sub TL
Ins.

3
DEF

3
DEF

% +
ESC

SCONTO VALORE

SU TOTALE (es. 5,00€)

Lo scontrino non può essere chiuso se lo SCONTO VALORE rende il totale negativo

5
JKL

00
_()

Abbuoni

5 Pagamenti

ESEMPIO

CREDITO CLIENTE GENERICO 0
Incrementa il contatore "CORRISPETTIVO NON PAGATO" nei rendiconti

Credito
D.A.

CLIENTE MEMORIZZATO (es. Cliente 2)
Incrementa il contatore "CORRISPETTIVO NON PAGATO" nei rendiconti

2
ABC

Codice
Cliente
<<---

Credito
D.A.

CONTANTI SENZA CALCOLO DEL RESTO

Contante

Invio

CON CALCOLO DEL RESTO
(es. banconota 20,00€)

2
ABC

0
Spc=/%@

00
_#()

Contante

Invio

ASSEGNO SENZA CALCOLO DEL RESTO

2
ABC

Altri
Pagam.

CON CALCOLO DEL RESTO
(es. assegno 50,00€)

5
JKL

0
Spc=/%@

00
_#()

Prezzo
<

2
ABC

Altri
Pagam.

CARTA ELETTRONICA

3
DEF

Altri
Pagam.

PAGAMENTI GENERICI DA 8..20 (es. Pagamento n° 12)

1
...?+-

2
ABC

Altri
Pagam.

BUONO PASTO SENZA CALCOLO DEL RESTO
Incrementa il contatore "CORRISPETTIVO NON PAGATO" nei rendiconti

5
JKL

Altri
Pagam.

CON CALCOLO DEL RESTO
(es. buono 5,00€)
Incrementa il contatore "CORRISPETTIVO NON PAGATO" nei rendiconti

5
JKL

00
_#()

Prezzo
<

5
JKL

Altri
Pagam.

A Funzioni Speciali

ESEMPIO

VERSAMENTO IN CASSA (es. 20,00€)

È consentito solo mediante pagamento in contanti
Viene emesso uno scontrino NON fiscale

| | | | | | |
|----------|----------|----------|-------------|-------------|-------------------|
| 4 GHI | Funzioni | 2 ABC | 0 SpC=%@ | 00 _#() | Contante Invio |
|----------|----------|----------|-------------|-------------|-------------------|

PRELIEVO DI CASSA (es. 10,00€)

Se la cassa contiene un importo inferiore al prelievo richiesto, il display visualizza un avvertimento.
Viene emesso uno scontrino NON fiscale

| | | | | | |
|----------|----------|--------------|-------------|-------------|-------------------|
| 3 DEF | Funzioni | 1 :;!*?+- | 0 SpC=%@ | 00 _#() | Contante Invio |
|----------|----------|--------------|-------------|-------------|-------------------|

RECUPERO CREDITO

CLIENTE MEMORIZZATO

(es. 500,00€ con carta elettr. da Cliente 2)
Sono consentite tutte le forme di pagamento escluso CREDITO

| | | | | | |
|----------|----------------|-------------|-------------|----------|-------------------|
| | Recup. Credito | 2 ABC | | | Contante Invio |
| 5 JKL | | 00 _#() | 00 _#() | | Contante Invio |
| | | | | 3 DEF | Altri Pagam. |

CLIENTE GENERICO 0

(es. 5,00€ con contanti)
Sono consentite tutte le forme di pagamento escluso CREDITO

| | | | | | |
|----------|----------------|-------------|-------------|--|-------------------|
| | Recup. Credito | 0 SpC=%@ | | | Contante Invio |
| 5 JKL | | 0 SpC=%@ | 00 _#() | | Contante Invio |
| | | | | | Contante Invio |

DOCUMENTO VIRTUALE

Visualizza scontrino

Consentito solo a transazione in corso

VIS.SF

USCITA SCORRI SCONTRINO

| FF | REPARTO | PREZZO |
|----|-------------|--------|
| | 1 Reparto 1 | 5,30 |
| | 1 Reparto 2 | 1,00 |
| | 5 Reparto | 0,50 |
| | 1 Reparto | 5,00 |
| | 2 Reparto | 5,00 |
| | 1 Reparto | 8,20 |
| | 1 Reparto | 3,10 |
| | 1 Reparto | 2,20 |
| | 2 Reparto | 1,50 |
| | 2 Reparto | |
| | 2 Reparto | |
| | 3 Reparto | |
| | 1 Reparto | 8,10 |
| | 1 Reparto | 5,70 |
| | 1 Reparto | 5,20 |
| | 1 Reparto | 4,00 |
| | 1 Reparto | 1,70 |
| | 5 Reparto | 9,80 |
| | 1 Reparto | 5,10 |
| | 1 Reparto 9 | 3,10 |
| | 1 Reparto 1 | 1,00 |

FF
Codice Cliente
Annulla Scontr.
X
7
C

Pan1 Pan2 Pan3 Pan4 Pan5

Visualizza giornale elettronico

Consentito solo a transazione conclusa

1

0

1

3

Funzioni

USCITA SCORRI GIORNALE

| FF | REPARTO | PREZZO |
|----|-----------------------|--------|
| | N.DGFE 1 | |
| | SN DGFE MFXX,00000000 | |
| | LETTURA TOTALE | |
| | FINO A: 01/01/10 | |
| | RAPPORTO FISCALE | |
| | TOT. GIORNALIER | 23,00 |
| | GRAN TOTALE | 23,00 |
| | TOTALE SCOP | 0,00 |
| | TOTALE MA | 0,00 |
| | TOTALE A | 0,00 |
| | TOTALE | 0,00 |
| | TOT. IMBAL. C | 0,00 |
| | CORRISP. NOI | 11,00 |
| | N. SCONTRINI | 2 |
| | N. STAMPE M. | 0 |
| | N. SCONTRINI | 0 |
| | NOTE DI CRED | |
| | TOT. NO | |
| | PROG.N.CREL | |
| | NUM. FATTUR | |
| | CORRISP. FAT | |
| | NUMERO AZI | 0 |
| | NUMERO RIP | 0 |
| | SIGILLO FISC | XXXX |
| | IZIAL. DGFE | 12:00 |
| | 01/01/10 12:00 | SF.1 |
| | | 00000 |
| | OPERATC | |
| | REPARTO 1 | 10,00 |
| | REPARTO 2 | 2,00 |
| | TOTALE EURO | 12,00 |
| | CORRISPETTIVO | JSSO |
| | CREDITO | 5,00 |
| | ASSEGNI | 7,00 |
| | 01/01/10 12:00 | |

FF
Codice Cliente
Annulla Scontr.
X
7
C

Pan1 Pan2 Pan3 Pan4

PAGINA SUCCESSIVA

CALCOLATRICE VIRTUALE

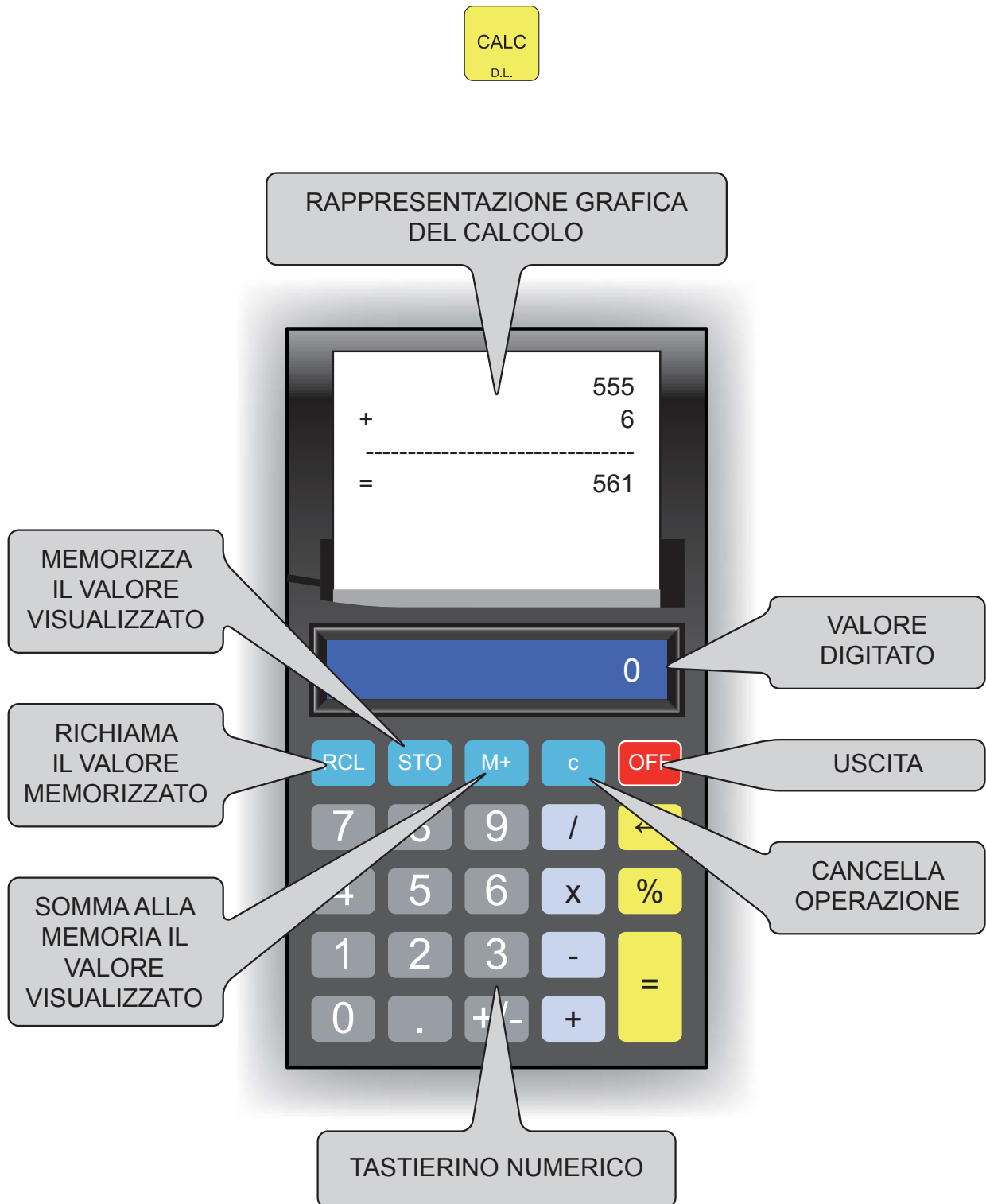

NOTA:

La calcolatrice virtuale è uno strumento di supporto per l'operatore che non modifica in alcun modo la transazione o i contatori ad essa associati.

Se il tasto calcolatrice viene premuto durante la transazione, la calcolatrice visualizza l'importo dell'ultimo articolo inserito.

MANUTENZIONE

Pulizia dello schermo touch

Per la pulizia dello schermo touch procedere nel modo seguente:

1. Spegnerlo il dispositivo.
2. Scollegare il cavo d'alimentazione dalla presa di rete elettrica.
3. Attendere qualche minuto per permettere allo schermo di arrivare alla temperatura ambiente.
4. Strofinare delicatamente lo schermo con un panno anti-graffio leggermente inumidito con acqua.

ATTENZIONE:

Non utilizzare alcol (metilico, etilico o isopropilico) o solventi forti.

Non utilizzare diluente o benzene, detersivi abrasivi, aria compressa o spazzole dure.

Assicurarsi che acqua o altri liquidi non penetrino all'interno del dispositivo.

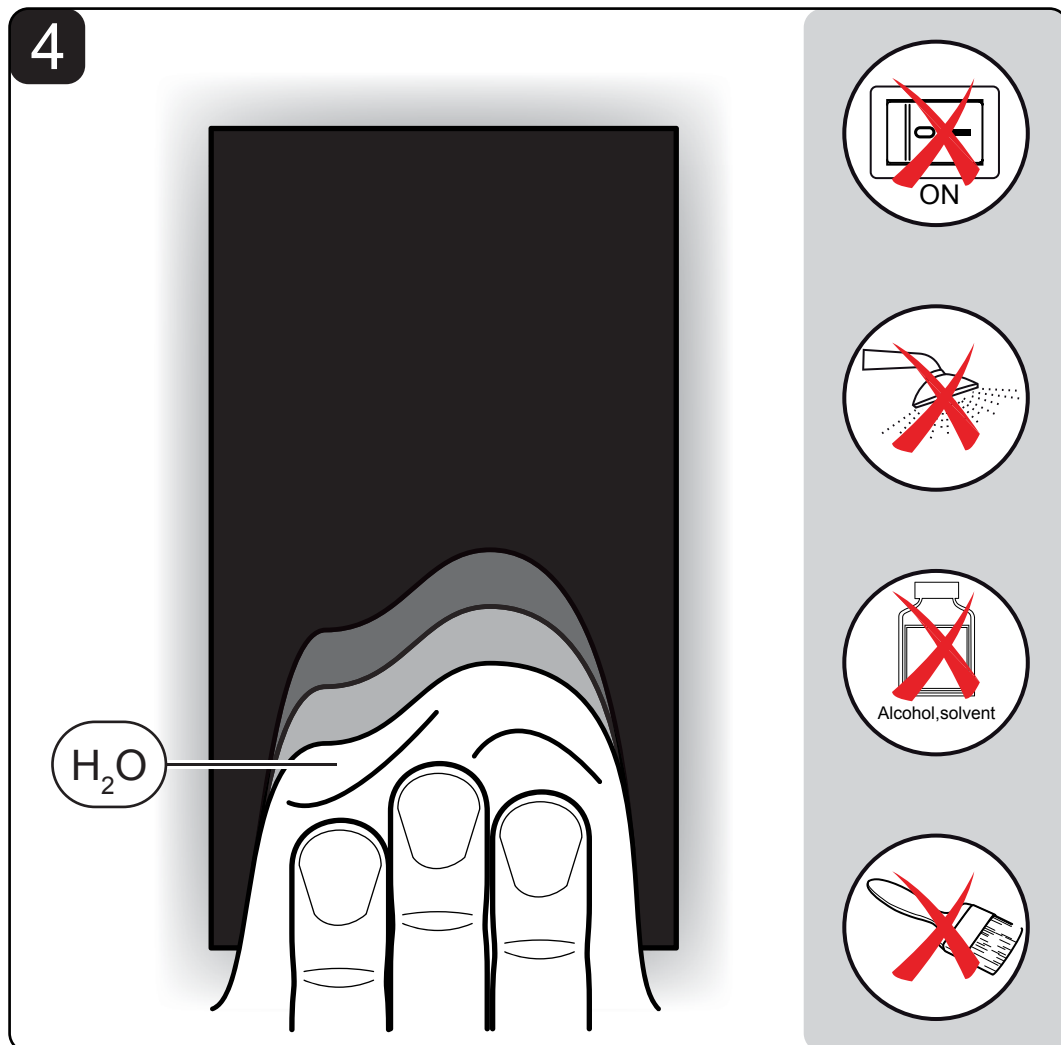
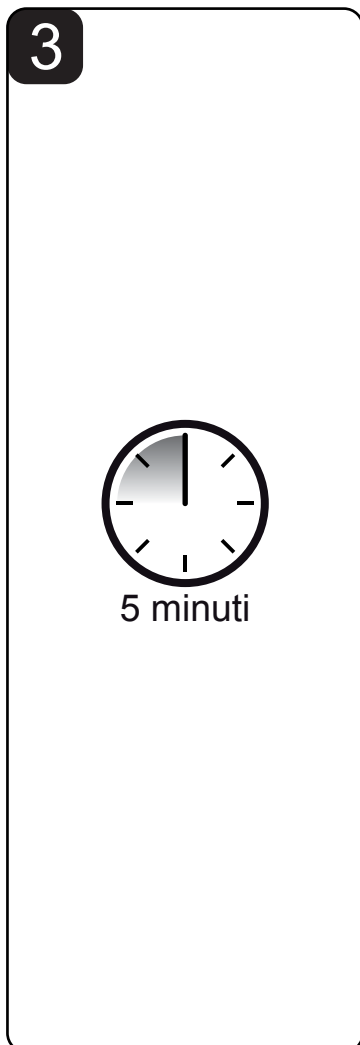
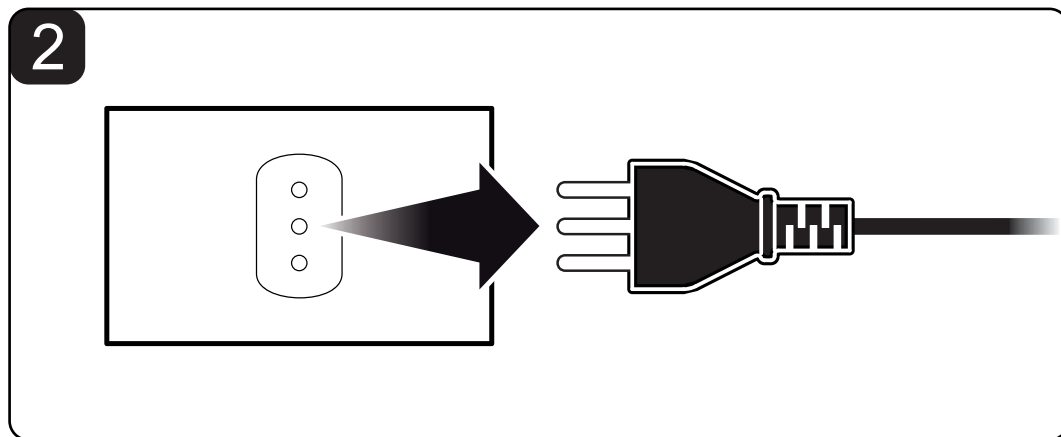
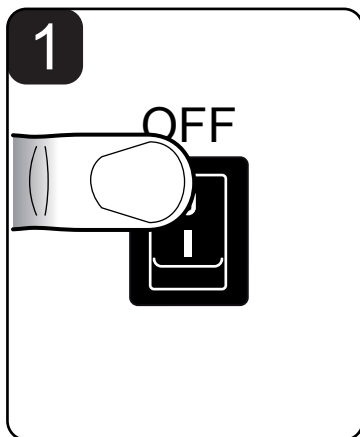

Cambio data

1

<Nome Ditta>
<Indirizzo>
<Località>
<Telefono - Fax>

RAPPORTO FISCALE

| | EURO |
|------------------------|---------|
| TOTALE GIORNALIERO | 31,00 |
| GRAN TOTALE | 5716,45 |
| TOTALE SCONTI | 0,00 |
| TOTALE MAGGIORAZ. | 0,00 |
| TOTALE ANNULLI | 0,00 |
| TOTALE RESI | 0,00 |
| TOT. IMBAL. CAUZ. EURO | 0,00 |
| CORRISP. NON PAGATI | 69,00 |
| SCONTRINI FISCALI | 22 |
| STAMPE M. FISCALE | 0 |
| SCONTRINO NON FISCALI | 20 |

ESEGUIRE UN AZZERAMENTO FISCALE

1 1 0 0 Funzioni

Cambio ora

1

<Nome Ditta>
<Indirizzo>
<Località>
<Telefono - Fax>

RAPPORTO FISCALE

| | EURO |
|------------------------|---------|
| TOTALE GIORNALIERO | 31,00 |
| GRAN TOTALE | 5716,45 |
| TOTALE SCONTI | 0,00 |
| TOTALE MAGGIORAZ. | 0,00 |
| TOTALE ANNULLI | 0,00 |
| TOTALE RESI | 0,00 |
| TOT. IMBAL. CAUZ. EURO | 0,00 |
| CORRISP. NON PAGATI | 69,00 |
| SCONTRINI FISCALI | 22 |
| STAMPE M. FISCALE | 0 |
| SCONTRINO NON FISCALI | 20 |

ESEGUIRE UN AZZERAMENTO FISCALE

1 1 0 0 Funzioni

2

DATA[annaa]
@10101

ATTIVARE LA MODALITÀ CAMBIO DATA

1 1 7 8 Funzioni

2

ORA[coomm]
@200

ATTIVARE LA MODALITÀ CAMBIO ORA

1 1 6 0 Funzioni

3

DATA[annaa]
@10110

INSERIRE UNA NUOVA DATA (es. 01 Gennaio 2010)

0 1 0 1 1 0 Contante

3

ORA[coomm]
1000

INSERIRE IL NUOVO ORARIO (es. 10:00)

1 0 0 0 Contante

4

NON FISCALE
DATA IMPOSTATA:
01/01/10 02:00

01/01/10 02:00 SNF.1
NON FISCALE

LE IMPOSTAZIONI SONO TERMINATE

4

NON FISCALE
ORA IMPOSTATA:
01/01/10 10:00

01/01/10 10:00 SNF.1
NON FISCALE

LE IMPOSTAZIONI SONO TERMINATE

Sostituzione DGFE

1

<Nome Ditta>
<Indirizzo>
<Località>
<Telefono - Fax>

RAPPORTO FISCALE

| | EURO |
|------------------------|---------|
| TOTALE GIORNALIERO | 31,00 |
| GRAN TOTALE | 5716,45 |
| TOTALE SCONTI | 0,00 |
| TOTALE MAGGIORAZ. | 0,00 |
| TOTALE ANNULLI | 0,00 |
| TOTALE RESI | 0,00 |
| TOT. IMBAI. CAUZ. EURO | 0,00 |
| CORRISP. NON PAGATI | 69,00 |
| SCONTRINI FISCALI | 22 |
| STAMPE M. FISCALE | 0 |
| SCONTRINO NON FISCALI | 20 |

ESEGUIRE UN AZZERAMENTO FISCALE

1 1 0 0 Funzioni

2

PASSWORD

ATTIVARE LA MODALITÀ INIZIALIZZAZIONE DGFE

1 4 5 2 Funzioni

3 INSERIRE LA PASSWORD DI PROTEZIONE

? ? ? ? ? Contante

4

DGFE ESAURITO

NUOVO DGFE

5 CONFERMARE

Contante

Rendiconti transazioni

Il dispositivo permette di stampare una serie di rapporti riepilogativi delle transazioni registrate:

| | | | | | |
|--|------------|--------------|----------|--------------|----------|
| GIORNALIERO <i>Situazione fiscale di fine giornata. Fornisce il corrispettivo giornaliero del venduto.</i> | 1 ...?+ | 0 Spc=!%@ | 5 JKL | 0 Spc=!%@ | Funzioni |
| FINANZIARIO <i>Movimento finanziario giornaliero.</i> | 1 ...?+ | 0 Spc=!%@ | 5 JKL | 1 ...?+ | Funzioni |
| FINANZIARIO STORICO <i>Movimento finanziario dall'ultima data dell'ultimo azz. effettuato del medesimo report emesso.</i> | 1 ...?+ | 0 Spc=!%@ | 6 MNO | 3 DEF | Funzioni |
| FASCIA ORARIA <i>Situazione attività di vendita suddivisa per fascia oraria. Le fasce orarie sono fisse (24).</i> | 1 ...?+ | 0 Spc=!%@ | 6 MNO | 4 GHI | Funzioni |
| FASCIA ORARIA STORICA <i>Situazione attività di vendita dall'ultima data dell'ultimo azz. effettuato del medesimo report emesso.</i> | 1 ...?+ | 0 Spc=!%@ | 6 MNO | 5 JKL | Funzioni |
| REPARTI <i>Situazione attività divise x reparto</i> | 1 ...?+ | 0 Spc=!%@ | 5 JKL | 2 ABC | Funzioni |
| SELETTIVO REPARTI <i>Situazione attività divise per Reparti e filtrabile per numero di Reparto.</i> | 1 ...?+ | 0 Spc=!%@ | 6 MNO | 6 MNO | Funzioni |
| REPARTI STORICO <i>Situazione attività divise per Reparti dall'ultima data dell'ultimo azz. effettuato del medesimo report emesso.</i> | 1 ...?+ | 0 Spc=!%@ | 6 MNO | 7 PQRS | Funzioni |
| PLU <i>Situazione attività divise per PLU</i> | 1 ...?+ | 0 Spc=!%@ | 5 JKL | 3 DEF | Funzioni |
| SELETTIVO PLU <i>Situazione attività divise per PLU e filtrabile per numero di PLU</i> | 1 ...?+ | 0 Spc=!%@ | 5 JKL | 4 GHI | Funzioni |
| PLU STORICO <i>Situazione attività divise per PLU dall'ultima data dell'ultimo azz. effettuato del medesimo report emesso.</i> | 1 ...?+ | 0 Spc=!%@ | 6 MNO | 8 TUV | Funzioni |
| OPERATORI <i>Situazione degli operatori</i> | 1 ...?+ | 0 Spc=!%@ | 5 JKL | 5 JKL | Funzioni |
| OPERATORI STORICO <i>Situazione degli operatori dall'ultima data dell'ultimo azzeramento effettuato del medesimo report emesso.</i> | 1 ...?+ | 0 Spc=!%@ | 6 MNO | 9 WXYZ | Funzioni |
| CLIENTI <i>Situazione attività divise x Clienti</i> | 1 ...?+ | 0 Spc=!%@ | 5 JKL | 7 PQRS | Funzioni |
| MEMORIA FISCALE 1=T Stampa totale 2=D Filtro per data 3=N>n Filtro per n° scontrino | 1 ...?+ | 0 Spc=!%@ | 6 MNO | 1 ...?+ | Funzioni |
| GIORNALE ELETT. 1=T Stampa totale 2=D Filtro per data 3=N>n Filtro per N° scontrino | 1 ...?+ | 0 Spc=!%@ | 6 MNO | 2 ABC | Funzioni |

Azzeramento rendiconti

Il dispositivo permette l'azzeramento dei contatori utilizzati per i rapporti riepilogativi. Prima dell'azzeramento viene stampato il rapporto riepilogativo.

| | | | | | |
|---|-------------|-------------|--------------|--------------|----------|
| GIORNALIERO <i>Situazione fiscale di fine giornata.</i> | 1 ...?+- | 1 ...?+- | 0 SpC=I%@ | 0 SpC=I%@ | Funzioni |
| FINANZIARIO <i>Movimento finanziario giornaliero.</i> | 1 ...?+- | 1 ...?+- | 0 SpC=I%@ | 1 ...?+- | Funzioni |
| FINANZIARIO STORICO <i>Dall'ultima data dell'ultimo azz. effettuato del medesimo report emesso.</i> | 1 ...?+- | 1 ...?+- | 1 ...?+- | 3 DEF | Funzioni |
| FASCIA ORARIA <i>Situazione attività di vendita suddivisa per fascia oraria. Le fasce orarie sono fisse (24).</i> | 1 ...?+- | 1 ...?+- | 1 ...?+- | 4 GHI | Funzioni |
| FASCIA ORARIA STORICA <i>Dall'ultima data dell'ultimo azz. effettuato del medesimo report emesso.</i> | 1 ...?+- | 1 ...?+- | 1 ...?+- | 5 JKL | Funzioni |
| REPARTI <i>Situazione attività divise x reparto</i> | 1 ...?+- | 1 ...?+- | 0 SpC=I%@ | 2 ABC | Funzioni |
| SELETTIVO REPARTI <i>Situazione attività divise per Reparti e filtrabile per numero di Reparto.</i> | 1 ...?+- | 1 ...?+- | 1 ...?+- | 6 MNO | Funzioni |
| REPARTI STORICO <i>Dall'ultima data dell'ultimo azz. effettuato del medesimo report emesso.</i> | 1 ...?+- | 1 ...?+- | 1 ...?+- | 7 PQRS | Funzioni |
| PLU <i>Situazione attività divise per PLU</i> | 1 ...?+- | 1 ...?+- | 0 SpC=I%@ | 3 DEF | Funzioni |
| SELETTIVO PLU <i>Situazione attività divise per PLU e filtrabile per numero di PLU</i> | 1 ...?+- | 1 ...?+- | 0 SpC=I%@ | 4 GHI | Funzioni |
| PLU STORICO <i>Dall'ultima data dell'ultimo azz. effettuato del medesimo report emesso.</i> | 1 ...?+- | 1 ...?+- | 1 ...?+- | 8 TUV | Funzioni |
| OPERATORI <i>Situazione degli operatori</i> | 1 ...?+- | 1 ...?+- | 0 SpC=I%@ | 5 JKL | Funzioni |
| OPERATORI STORICO <i>Dall'ultima data dell'ultimo azzeramento effettuato del medesimo report emesso.</i> | 1 ...?+- | 1 ...?+- | 1 ...?+- | 9 WXYZ | Funzioni |
| CLIENTI <i>Situazione attività divise x Clienti</i> | 1 ...?+- | 1 ...?+- | 0 SpC=I%@ | 7 PQRS | Funzioni |
| AZZERAMENTI MULTIPLI (*) <i>Esegue la sequenza degli azzeramenti selezionati.</i> | 1 ...?+- | 1 ...?+- | 0 SpC=I%@ | 9 WXYZ | Funzioni |
| AZZERAMENTI MULTIPLI STORICI <i>Esegue la sequenza degli azzeramenti selezionati ma limitatamente agli azzeramenti storici.</i> | 1 ...?+- | 1 ...?+- | 1 ...?+- | 0 SpC=I%@ | Funzioni |
| NUMERO FATTURA <i>Azzeramento contatore fatture.</i> | 1 ...?+- | 1 ...?+- | 1 ...?+- | 1 ...?+- | Funzioni |

(*) vedere menù PROGRAMMAZIONI > AZZERAMENTI MULTIPLI (STRUTTURA MENÙ nelle ultime pagine di questa guida rapida)

Struttura menù

| RENDICONTI [7] | N. BREVE |
|-----------------------|----------|
| GIORNALIERO | [1050] |
| FINANZIARIO | [1051] |
| FINANZIARIO STORICO | [1063] |
| FASCIA ORARIA | [1064] |
| FASCIA ORARIA STORICA | [1065] |
| REPARTI | [1052] |
| SELETTIVO REPARTI | [1066] |
| REPARTI STORICO | [1067] |
| PLU | [1053] |
| SELETTIVO PLU | [1054] |
| PLU STORICO | [1068] |
| OPERATORI | [1055] |
| OPERATORI STORICO | [1069] |
| CLIENTI | [1057] |
| MEMORIA FISCALE | [1061] |
| GIORNALE ELET. | [1062] |

| AZZERAMENTI [8] | N. BREVE |
|-----------------------|----------|
| GIORNALIERO | [1100] |
| FINANZIARIO | [1101] |
| FINANZIARIO STORICO | [1113] |
| FASCIA ORARIA | [1114] |
| FASCIA ORARIA STORICA | [1115] |
| REPARTI | [1102] |
| SELETTIVO REPARTI | [1116] |
| REPARTI STORICO | [1117] |
| PLU | [1103] |
| SELETTIVO PLU | [1104] |
| PLU STORICO | [1118] |
| OPERATORI | [1105] |
| OPERATORI STORICO | [1119] |
| CLIENTI | [1107] |
| AZZERAMENTI MULTIPLI | [1109] |
| AZZER. MULT. STORICI | [1110] |
| AZZER. NUM. FATTURA | [1111] |

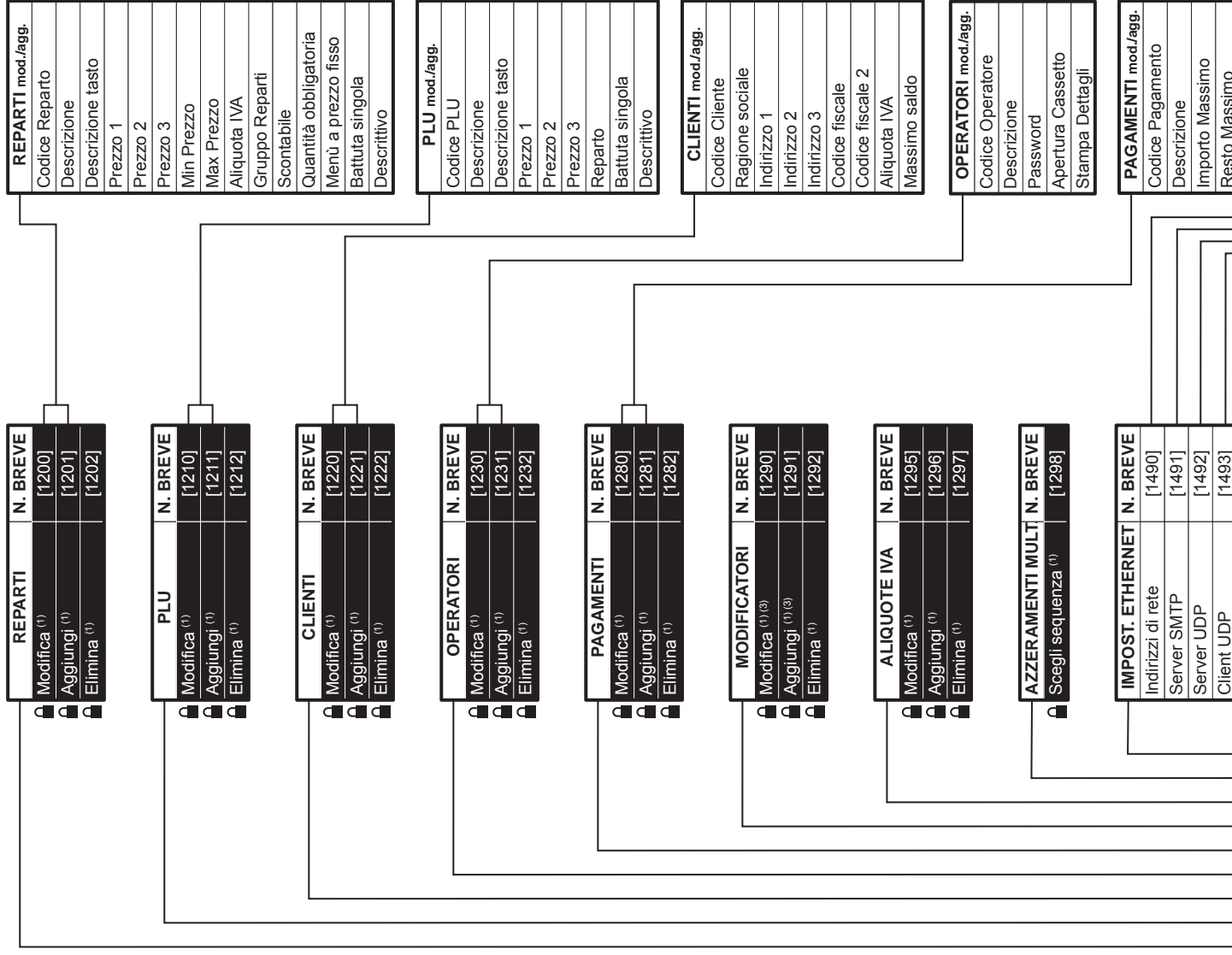

Funzioni

| MENU FUNZIONI | N. BREVE |
|--------------------|----------|
| FATTURAN. | [2] |
| PRELIEVI | [3] |
| FONDOCASSA | [4] |
| NOTA DI CREDITO N. | [5] |
| RENDICONTI | [7] |
| AZZERAMENTI | [8] |
| INVIA E-MAIL | [1011] |
| VISUALIZZA DGFE | [1013] |
| PROGRAMMAZIONI | [1009] |
| STRUMENTI (1) | [1009] |

(1) Menù protetto da password.

(2) Le voci di menù non sono riportate perché si tratta di un menù il cui utilizzo è rivolto esclusivamente al personale addetto all'Assistenza Tecnica della macchina.

(3) Le voci gestibili non sono riportate perché variano a seconda del modificatore da aggiungere/modificare.

| PROGRAMMAZIONI [9] | N. BREVE |
|-------------------------|----------|
| REPARTI | [1150] |
| PLU | [1152] |
| CLIENTI | [1154] |
| OPERATORI | [1155] |
| PAGAMENTI | [1167] |
| MODIFICATORI | [1158] |
| ALIQUOTE IVA | [1159] |
| AZZERAMENTI MULTIPLI | [1161] |
| STILI TASTIERA | [1172] |
| DATA | [1178] |
| ORA | [1160] |
| INTESTAZ. SCONTRINO (1) | [1169] |
| INTESTAZIONE 2 (1) | [1170] |
| NOME MACCHINA (1) | [1171] |
| IMPOSTAZ. ETHERNET | [1165] |
| SCRIVI E-MAIL | [1166] |
| CONTRASTO DISPLAY | [1177] |
| OPZIONI FUNZIONAM. | [1162] |
| OPZIONI VISUALIZ. | [1163] |
| OPZIONI STAMPA INT. | [1164] |

| SCRIVI E-MAIL | N. BREVE |
|-------------------------|----------|
| Destinatario 1 (1) | [1500] |
| Destinatario 2 (1) | [1501] |
| Destinatario 3 (1) | [1502] |
| Oggetto (1) | [1503] |
| Corpo e-mail riga 1 (1) | [1504] |
| Corpo e-mail riga 2 (1) | [1505] |
| Corpo e-mail riga 3 (1) | [1506] |
| Corpo e-mail riga 4 (1) | [1507] |
| Corpo e-mail riga 5 (1) | [1508] |
| Allegati (1) | [1509] |

| OPZIONI FUNZION. | N. BREVE |
|--------------------------|----------|
| Prezzi centesimi | [1300] |
| Modalità operatore | [1304] |
| Accorpamento articoli | [1307] |
| Ordinam. per reparto | [1308] |
| Beep articolo trovato | [1319] |
| Password operatore | [1320] |
| Mod. apprendimento | [1321] |
| Porta COM 1 (1) | [1323] |
| Porta COM 2 (1) | [1324] |
| Porta USB (1) | [1326] |
| Porta ETH (1) | [1330] |
| Abilita DHCP (1) | [1331] |
| Abilita invio e-mail (1) | [1334] |
| Protocollo (1) | [1327] |
| Baud Rate protocollo (1) | [1328] |
| Apertura aut. cassetto | [1315] |
| Tensione cassetto | [1316] |
| Abil. TX footer (XON) | [1333] |

| OPZ. STAMPA INT. | N. BREVE |
|--------------------------|----------|
| Tipo intestazione | [1422] |
| N. righe intestazione | [1401] |
| Tipo intestazione 2 | [1436] |
| N. righe intestazione 2 | [1437] |
| Stampa bufferizzata | [1402] |
| Dett. moltiplicazione | [1413] |
| Stampa q.tà unitaria | [1431] |
| Stampa totale pezzi | [1423] |
| Stampa lordo prog | [1416] |
| Stampa totale precontati | [1417] |
| Stampa doc. annullato | [1428] |
| Dett. IVA in chiusura | [1429] |
| Stampa copia scontr. | [1433] |
| Righe di cortesia | [1435] |
| Stampa sottotale | [1438] |
| Densità di stampa | [1419] |
| Velocità di stampa | [1430] |

| STRUMENTI [1009] | N. BREVE |
|---------------------------|----------|
| FISCALIZZAZIONE (1) | [1451] |
| INIZIAL. NUOVO DGFE (1) | [1452] |
| VERIFICA PERIODICA (1) | [1453] |
| TRASMISSIONE DGFE (1) | [1454] |
| BACKUP FLASH->MMC (1) | [1461] |
| RESTORE MMC->FLASH (1) | [1462] |
| CAMBIO PASSWORD (1) | [1464] |
| STRUM. DI SERVIZIO (1)(2) | [1456] |

| INDIRIZZI DI RETE |
|-------------------|
| Local IP |
| Subnet |
| Gateway |
| DSN1 |
| DSN2 |

| SERVER SMTP |
|------------------|
| Indirizzo IP |
| Numero porta |
| E-mail stampante |

| SERVER UDP |
|----------------------|
| Numero porta RX |
| Numero porta TX |
| Modalità di risposta |
| Indirizzo IP |
| Nome server |

| CLIENT UDP |
|--------------|
| Numero porta |
| Indirizzo IP |
| Nome server |

| MOD. OPERATORE |
|---------------------|
| Facoltativo |
| A Singolo Scontrino |
| A Turno |

| PORTA COM 1 |
|--------------------|
| Nessun Dispositivo |
| Letture Barcode |
| Controllo da PC |
| Terminale EFT |

| PORTA COM 2 |
|--------------------|
| Nessun Dispositivo |
| Letture Barcode |
| Controllo da PC |
| Terminale EFT |

| PORTA USB |
|--------------------|
| Nessun Dispositivo |
| Controllo da PC |

| PORTA ETH |
|--------------------|
| Nessun Dispositivo |
| Controllo da PC |

| PROTOCOLLO |
|------------------|
| Custom |
| Custom DLL |
| XON/XOFF |
| XON/XOFF no ECHO |

| OPZIONI VISUALIZ. | N. BREVE |
|----------------------|----------|
| Visualizza resto | [1350] |
| Visualizza saldo | [1351] |
| Messaggio scorrevole | [1352] |
| Vis. descr. battute | [1353] |

CUSTOM



M . U . R . S . T .
Ministry University
Research Scientific
T e c h n o l o g y
Authorized laboratory
n o . 5 0 8 4 6 Z Y Z

CUSTOM ENGINEERING SPA

World Headquarters

Via Berettine, 2 - 43010 Fontevivo, Parma ITALY

Tel. +39 0521 680111 - Fax +39 0521 610701

info@custom.biz - www.custom.biz

All rights reserved