

Descrizione

1. Display lato operatore
2. Sigillo fiscale
3. Coperchio vano carta
4. Leva apertura vano carta
5. Uscita carta
6. Tastiera
7. Connettore alimentazione
8. Connettore cassetto
9. Connettore seriale COM
10. Connettore USB (Mini USB)
11. Giornale elettronico DGFE

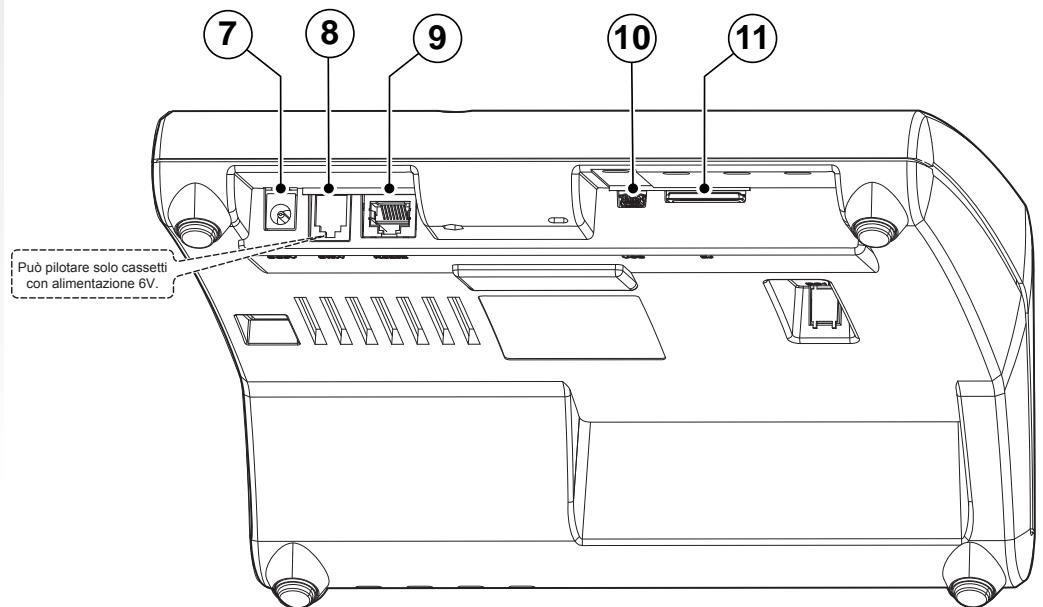
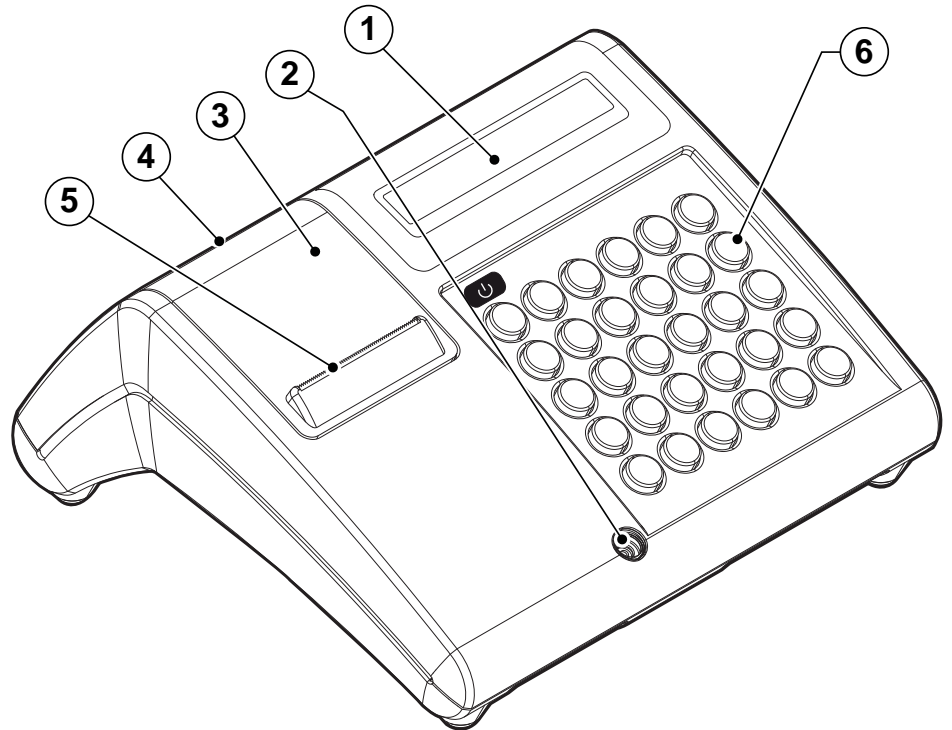

Messa in carica della batteria

Essendo un dispositivo a batteria, è necessario caricare il misuratore collegandolo all'alimentatore fornito nell'imballo.

NOTA:

Per effettuare una ricarica completa delle batterie del registratore di cassa lasciarlo collegato alla rete elettrica, attraverso lo speciale adattatore fornito in dotazione, per almeno 4 ore.

Per caricare il misuratore di cassa procedere come segue:

1. Collegare il connettore di alimentazione A.
2. Collegare l'alimentatore ad una presa di corrente a 220Vac mediante il cavo di alimentazione B, fornito nell'imballo.

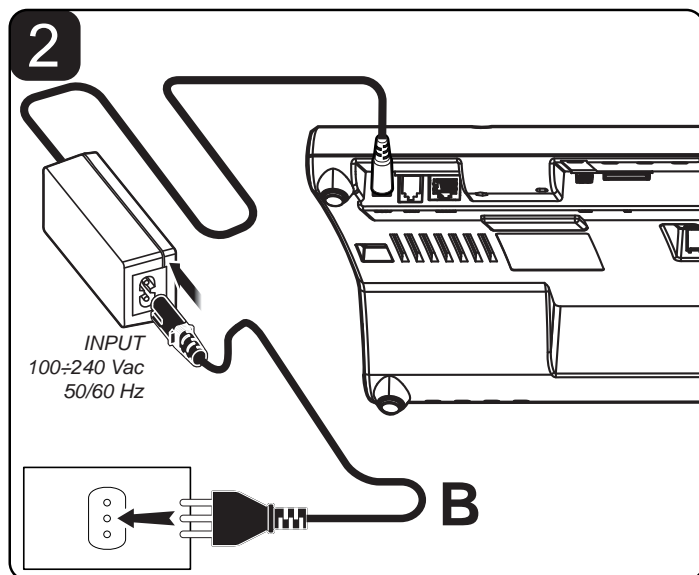
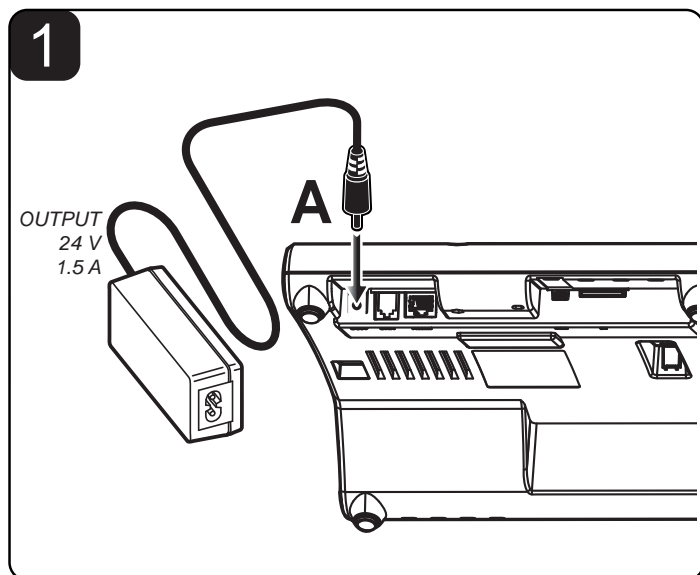

Accensione

Per accendere il misuratore di cassa premere il tasto "FUNZIONI" posto sopra il misuratore stesso. Dopo alcuni secondi il dispositivo è pronto all'uso:

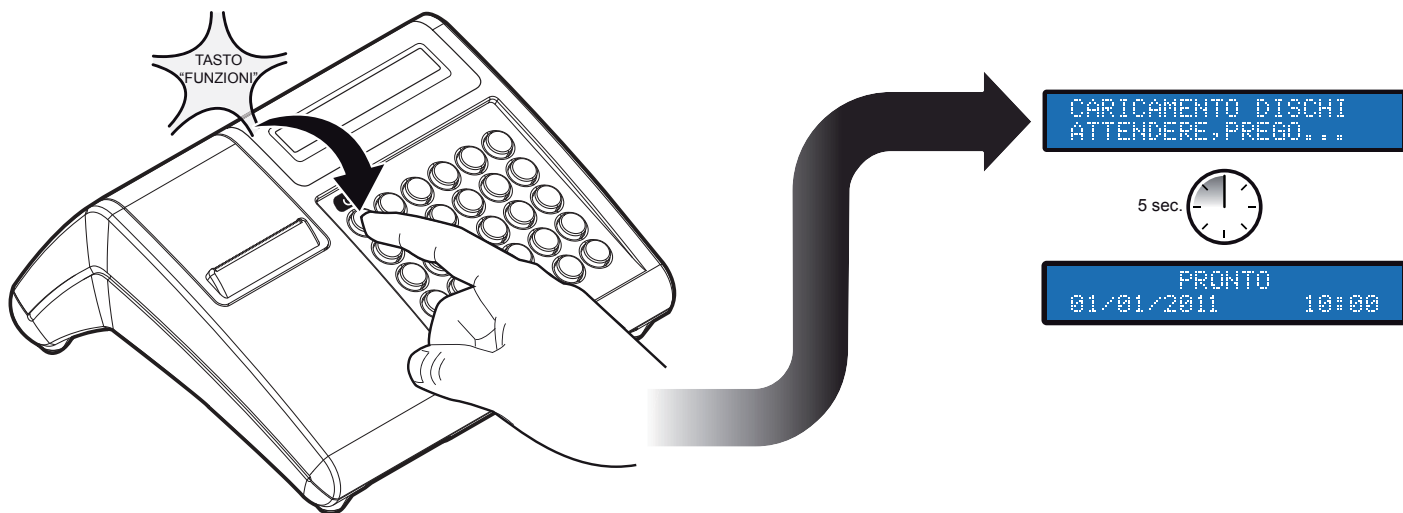

ATTENZIONE:

Per risparmiare le batterie interne, il misuratore dispone di una funzione di stand-by che ne preserva la durata. Questa funzione si attiva automaticamente dopo 30 secondi di non utilizzo del misuratore, e mette il misuratore in modalità basso consumo. Questa modalità di basso consumo dura 30 minuti, dopodichè in assenza di operazioni e in mancanza di inserimento dati, il misuratore si spegne.

NOTA:

Il tempo di stand-by è programmabile da 1 minuto a 6 ore, a cura del Servizio Assistenza Tecnica. Contattare il Rivenditore Autorizzato.

Inserimento rotolo carta

ATTENZIONE: Utilizzare solo rotoli carta omologati.

Per cambiare il rotolo di carta nel misuratore fiscale procedere nel seguente modo:

1. Sollevare il coperchio vano carta.
2. Inserire il rotolo carta rispettando il verso di rotazione indicato.
3. Inserire l'estremità del rotolo carta nella bocca di alimentazione del meccanismo di stampa. Prima di inserire la carta assicurarsi che il taglio sia regolare.
4. Attendere il caricamento automatico della carta.
5. Rimontare il coperchio vano carta facendo passare la carta attraverso la bocca di uscita carta

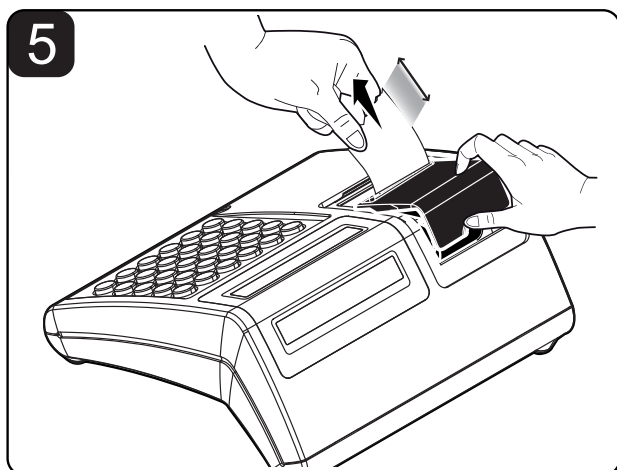
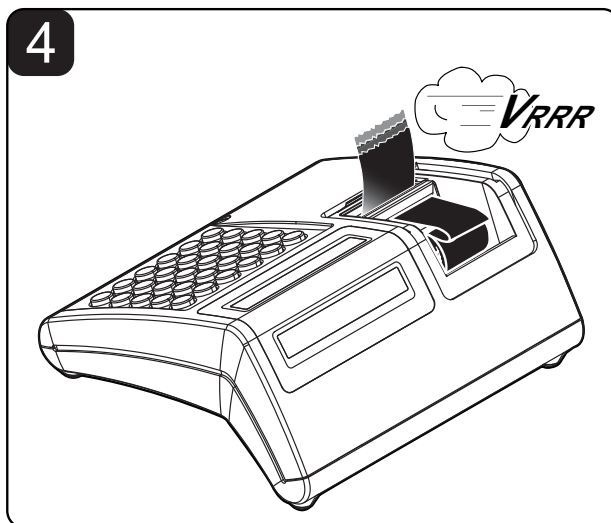
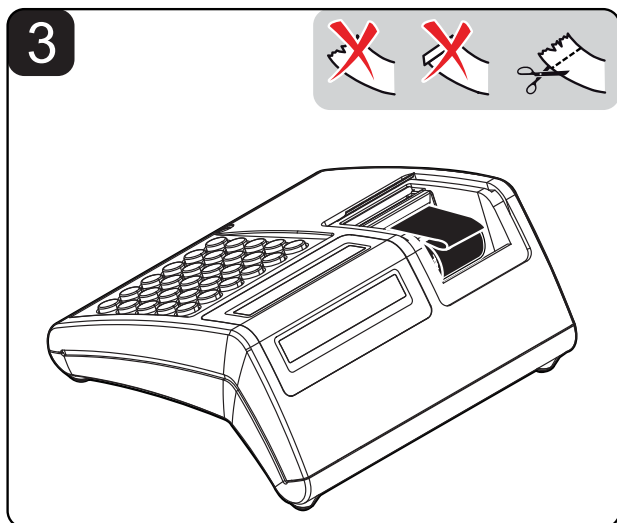
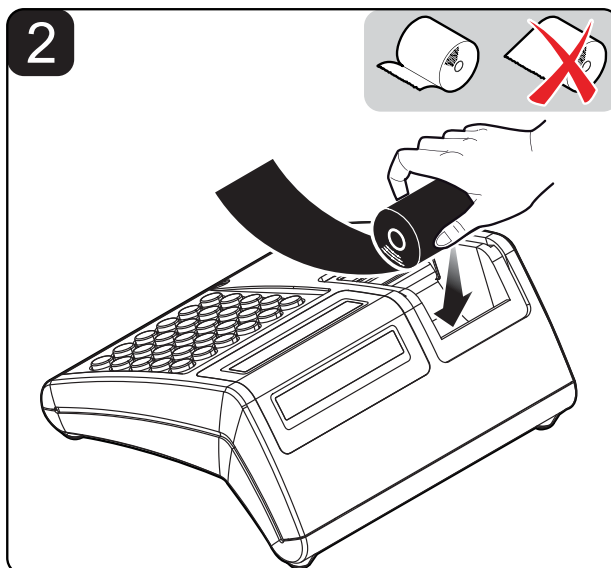
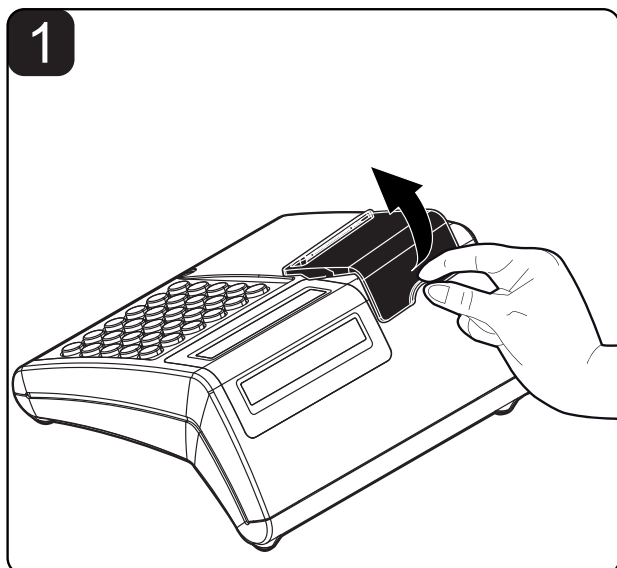

Autonomia batteria

Per ottimizzare l'autonomia della batterie e per una corretta manutenzione, seguire le seguenti indicazioni :

1. Non ricaricare la batteria vicino a fonti di calore intense ma preferibilmente a temperatura ambiente.
2. Caricare la batteria sempre quando è completamente scarica perchè le sue prestazioni diminuiscono in caso di ripetute ricariche prima del completo esaurimento della carica.
3. Se non si utilizza il dispositivo per molto tempo mettere via il misuratore con la batteria completamente carica ed a temperatura ambiente.

È possibile prolungare ulteriormente l'autonomia della batteria diminuendo il "print density" e/o la velocità di stampa.





Caratteristiche batteria

BATTERIA	Pacco batteria ricaricabile Ni-Mh 7.2V 2100mAh
RICARICA STANDARD	770 mA per 4h
AUTONOMIA BATTERIA	
STAMPA	60 mt di carta (2 rotoli carta da 57mm)

Note batteria



- È necessario riciclare le batterie o disfarsene in modo appropriato.
- Non gettare le batterie nei rifiuti urbani.
- Non gettare le batterie nel fuoco !
- Si noti che una nuova batteria Ni-Mh raggiunge il massimo delle prestazioni solo dopo essere stata scaricata e ricaricata completamente almeno due o tre volte.
- Non utilizzare mai caricabatterie e/o batterie che risultino danneggiati o usurati.
- L'autonomia della batteria varia considerevolmente, ad esempio, in base all'intensità della stampa e con il testo da stampare.
- I tempi di carica variano a seconda del livello di carica, del tipo di batteria e di carica-batterie utilizzato. La batteria può essere caricata e scaricata centinaia di volte ma con l'uso si esaurisce. Quando l'autonomia (sia in stampa che in attesa) risulta notevolmente ridotta rispetto al normale, è giunto il momento di acquistare una nuova batteria.
- Utilizzare solo batterie conformi alle specifiche e ricaricarle usando esclusivamente i caricabatterie approvati dalla CUSTOM ENGINEERING S.p.A.
- Quando il caricabatterie non viene usato, scollegarlo dalla presa di corrente. Se non utilizzata, una batteria anche completamente carica si scarica automaticamente con il tempo.
- Le batterie NiMH durano più a lungo se, di tanto in tanto, si ha l'accortezza di scaricarle completamente.
- Temperature estreme possono incidere sulla capacità di carica della batteria: lasciarla raffreddare o riscaldare, a seconda dei casi.

Livello di carica delle batterie

SEGNALAZIONE	DESCRIZIONE	
	FISSA	BATTERIA CARICA AL 100%
	FISSA	CARICA BATTERIA INFERIORE AL 50%
	LAMPEG.	BATTERIA IN ESAURIMENTO - RICARICARE ⁽¹⁾
	LAMPEG.	ALIMENTAZ. COLLEGATA: BATTERIA IN RICARICA
	FISSA	ALIMENTAZ. COLLEGATA: BATTERIA PIENA

FUNZIONAMENTO A BATTERIA

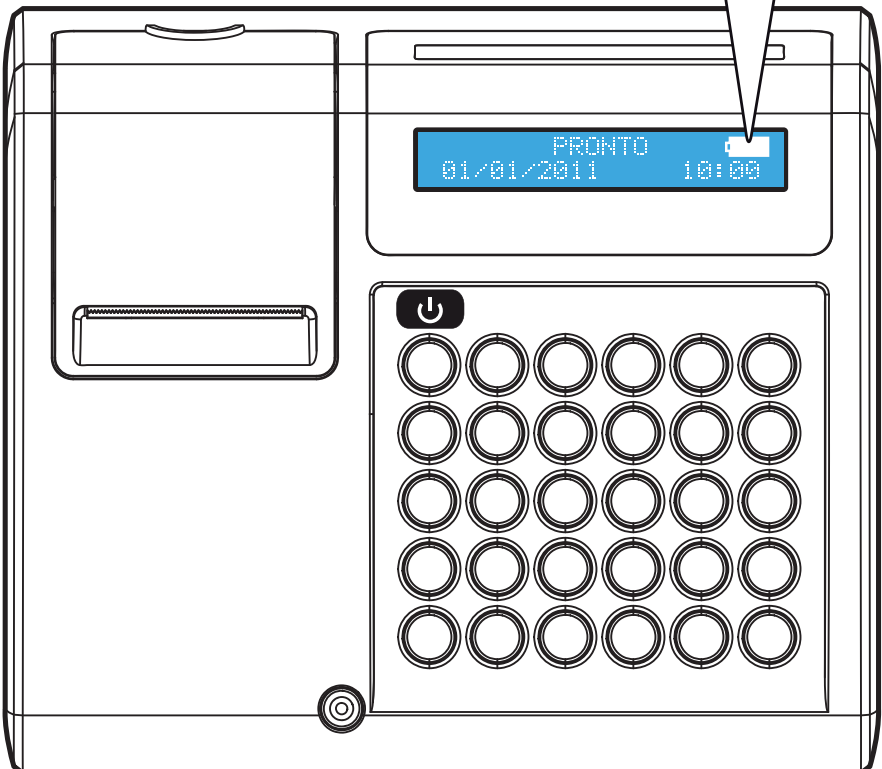
FUNZIONAMENTO CON ALIMENTATORE

Nota: (1) Autonomia delle batterie sufficiente per stampare circa 120 scontrini.
Per i tempi di ricarica vedere tabella caratteristiche generali del manuale utente.

ATTENZIONE:

Quando compare sul display indicatore grafico lampeggiante di batteria in esaurimento, mettere in ricarica il misuratore attraverso lo speciale adattatore fornito in dotazione.

Quando le batterie interne sono totalmente scariche il misuratore si spegne automaticamente.

Gestione transazione

Sequenza operazioni

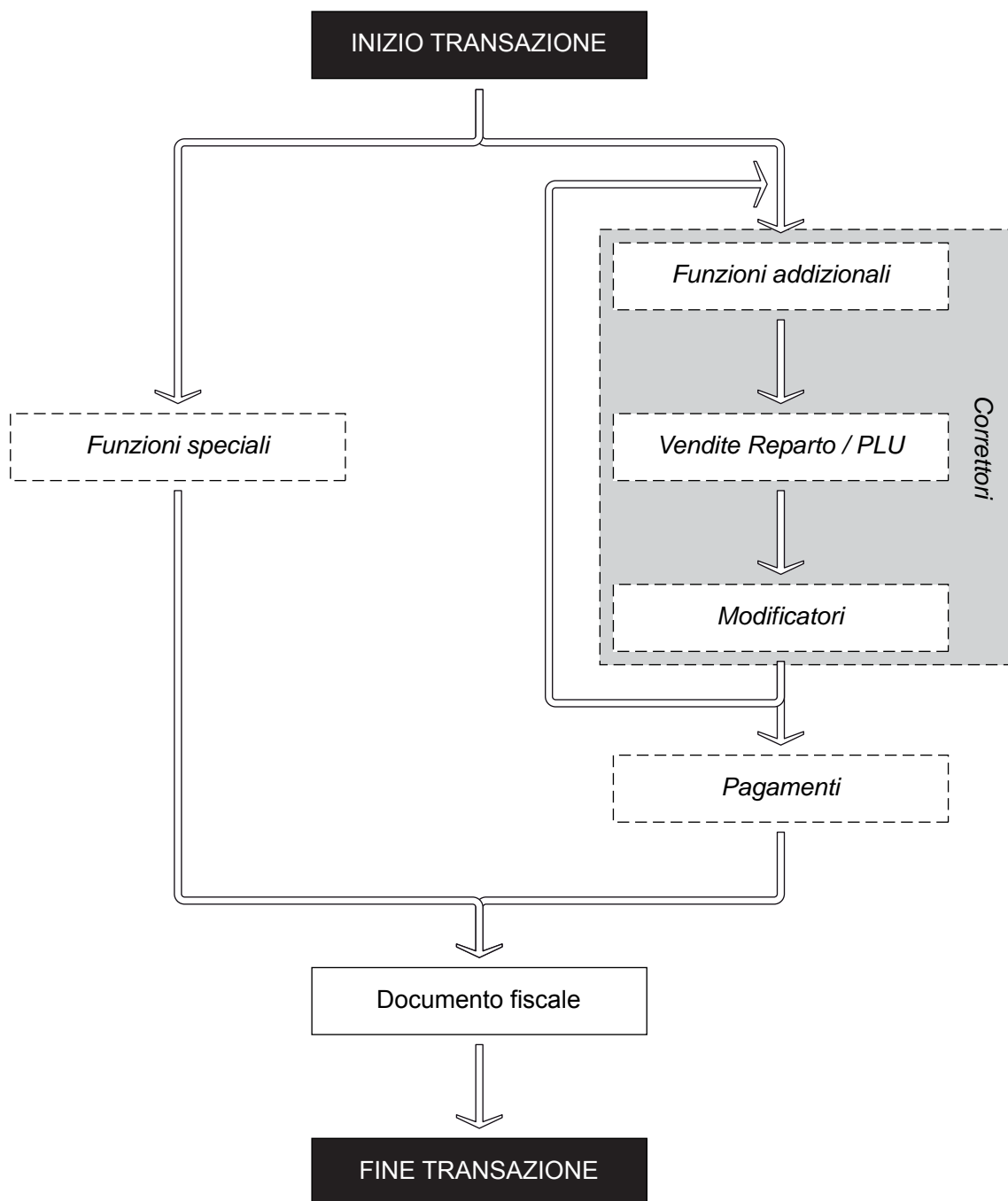

Correttori

ESEMPIO

CANCELLA ULTIMA VENDITA



DA LISTA VENDITE
Tasti freccia per scorrere, tasto invio per confermare



TUTTE LE VENDITE



Funzioni aggiuntive

ESEMPIO

AVANZAMENTO CARTA

Ogni pressione avanza di una linea



SELEZIONE CLIENTE DIRETTA (es. Cliente 13)



DA LISTA

Tasti freccia per scorrere, tasto invio per confermare
(Selezione valida solo per l'emissione delle fatture)



"AL VOLO"

Inserire Codice Fiscale
(Selezione valida solo per l'emissione di scontrini deducibili)



SELEZIONE OPERATORE (es. Operatore 5)

L'operatore rimane attivo fino a quando non viene disabilitato



DESELEZIONE OPERATORE



STAMPA FATTURA

Al termine della stampa il dispositivo torna in modalità scontrino fiscale
È obbligatorio eseguire la selezione del cliente



SELEZIONE DIRETTA

INTERROGAZIONE VALORE

REPARTO (es. Reparto 3)

Il dispositivo torna automaticamente in modalità "PRONTO"



SELEZIONE INDIRETTA

REPARTO (es. Reparto 10)

Il dispositivo torna automaticamente in modalità "PRONTO"



PLU (es. PLU 10)

Il dispositivo torna automaticamente in modalità "PRONTO"



NOTA:

- La pallinatura riportata sotto il disegno del tasto indica che la funzione non è presente nella tastiera standard ma è disponibile solo dopo la personalizzazione della tastiera utilizzando "Keyboard Configurator" del programma di servizio FISCAL SUITE. Ad esempio il tasto "Reso" (modificatore) che permette di effettuare la restituzione della merce venduta, è presente solo dopo aver personalizzato il layout della tastiera.

NOTA: Per personalizzare il layout della tastiera è necessario il tool "FISCAL SUITE" (contattare il rivenditore autorizzato.).

Vendite Reparto / PLU

ESEMPIO

	REPARTO	PREZZO PREFISSATO						
SELEZIONE DIRETTA						REP1		
		PREZZO LIBERO (es. 5,00€) <i>Prezzo utilizzato fino alla selezione di un reparto differente</i>		5 JKL	00 _#()	REP1		
		MULTIPLO PREZZO PREFISSATO (es. 2 x Reparto 1)		2 ABC	X	REP1		
		MULTIPLO PREZZO LIBERO (es. 2 x 5,00€ su Reparto 1)	2 ABC	X	5 JKL	00 _#()	REP1	
SELEZIONE INDIRETTA		PREZZO PREFISSATO (es. Reparto 30)		3 DEF	0 Spc-%@	REP #		
		PREZZO LIBERO (es. 5,00€ su Reparto 30)	5 JKL	00 _#()	Prezzo	3 DEF	0 Spc-%@	REP #
		MULTIPLO PREZZO PREFISSATO (es. 2 x Reparto 30)	2 ABC	X	3 DEF	0 Spc-%@	REP #	
SELEZIONE DIRETTA	PLU	PREZZO PREFISSATO				PLU 3		
		PREZZO LIBERO (es. 5,00€) <i>Prezzo utilizzato fino alla selezione di un reparto differente</i>		5 JKL	00 _#()	Prezzo	PLU 1	
		MULTIPLO PREZZO PREFISSATO (es. 2 x PLU 1)		2 ABC	X	PLU 1		
		MULTIPLO PREZZO LIBERO (es. 2 x 5,00€ su PLU 1)	2 ABC	X	5 JKL	00 _#()	Prezzo	PLU 1
SELEZIONE INDIRETTA		PREZZO PREFISSATO (es. PLU 30)		3 DEF	0 Spc-%@	PLU →		
		PREZZO LIBERO (es. 5,00€ su PLU 30)	5 JKL	00 _#()	Prezzo	3 DEF	0 Spc-%@	PLU →
		MULTIPLO PREZZO PREFISSATO (es. 2 x PLU 30)	2 ABC	X	3 DEF	0 Spc-%@	PLU →	























NOTA:

- La pallinatura riportata sotto il disegno del tasto indica che la funzione non è presente nella tastiera standard ma è disponibile solo dopo la personalizzazione della tastiera utilizzando "Keyboard Configurator" del programma di servizio FISCAL SUITE. Ad esempio il tasto "Reso" (modificatore) che permette di effettuare la restituzione della merce venduta, è presente solo dopo aver personalizzato il layout della tastiera.

NOTA: Per personalizzare il layout della tastiera è necessario il tool "FISCAL SUITE" (contattare il rivenditore autorizzato).

Modificatori

ESEMPIO

SUBTOTALE					
RESO (es. 5,00€ su Reparto 1) <i>Lo scontrino non può essere chiuso se il RESO rende il totale negativo È obbligatorio indicare un Reparto a cui associare il RESO</i>					
SCONTO	SU BATTUTA (es. 33%)				
	SU TOTALE (es. 33% su totale)				
MAGGIORAZIONE	SU BATTUTA (es. 33%)				
	SU TOTALE (es. 33% su totale)				
SCONTO VALORE	SU TOTALE (es. 5,00€) <i>Lo scontrino non può essere chiuso se lo SCONTO VALORE rende il totale negativo</i>				

NOTA:

- La pallinatura riportata sotto il disegno del tasto indica che la funzione non è presente nella tastiera standard ma è disponibile solo dopo la personalizzazione della tastiera utilizzando "Keyboard Configurator" del programma di servizio FISCAL SUITE. Ad esempio il tasto "Reso" (modificatore) che permette di effettuare la restituzione della merce venduta, è presente solo dopo aver personalizzato il layout della tastiera.

NOTA: Per personalizzare il layout della tastiera è necessario il tool "FISCAL SUITE" (contattare il rivenditore autorizzato).

Pagamenti

ESEMPIO

CREDITO	CLIENTE GENERICO 0 <i>Incrementa il contatore "CORRISPETTIVO NON PAGATO" nei rendiconti</i>								
	CLIENTE MEMORIZZATO (es. Cliente 2) <i>Incrementa il contatore "CORRISPETTIVO NON PAGATO" nei rendiconti</i>								
CONTANTI	SENZA CALCOLO DEL RESTO								
	CON CALCOLO DEL RESTO (es. banconota 20,00€)								
ASSEGNO	SENZA CALCOLO DEL RESTO								
	CON CALCOLO DEL RESTO (es. assegno 50,00€)								
CARTA ELETTRONICA									
PAGAMENTI GENERICI DA 8..20 (es. Pagamento n° 12)									
BUONO PASTO	SENZA CALCOLO DEL RESTO <i>Incrementa il contatore "CORRISPETTIVO NON PAGATO" nei rendiconti</i>								
	CON CALCOLO DEL RESTO (es. buono 5,00€) <i>Incrementa il contatore "CORRISPETTIVO NON PAGATO" nei rendiconti</i>								

NOTA:

- La pallinatura riportata sotto il disegno del tasto indica che la funzione non è presente nella tastiera standard ma è disponibile solo dopo la personalizzazione della tastiera utilizzando "Keyboard Configurator" del programma di servizio FISCAL SUITE. Ad esempio il tasto "Reso" (modificatore) che permette di effettuare la restituzione della merce venduta, è presente solo dopo aver personalizzato il layout della tastiera.

NOTA: Per personalizzare il layout della tastiera è necessario il tool "FISCAL SUITE" (contattare il rivenditore autorizzato).

Funzioni speciali

ESEMPIO

VERSAMENTO IN CASSA (es. 20,00€)

*La chiusura del versamento è consentito solo mediante pagamento in contanti
Viene emesso uno scontrino NON fiscale*



PRELIEVO DI CASSA (es. 10,00€)

*Se la cassa contiene un importo inferiore al prelievo richiesto,
il display visualizza un avvertimento.
Viene emesso uno scontrino NON fiscale*



Cambio data

Per eseguire il cambio di data, procedere come segue:

1

<Nome Ditta>
<Indirizzo>
<Località>
<Telefono - Fax>

RAPPORTO FISCALE

TOT. GIORN. EURO	31,00
GRAN TOTALE EURO	5716,45
TOT. SCONTI EURO	0,00
TOT. MAGGIORAZ. EURO	667,00
TOT. ANNULLI EURO	0,00
TOT. RESI EURO	0,00
TOT. IMBAL. CAUZ. EURO	0,00

ESEGUIRE UN AZZERAMENTO FISCALE

1 1 0 0 Funzioni
Esc

2

DATA [99mmaa]
010101

ATTIVARE LA MODALITÀ CAMBIO DATA

1 1 7 8 Funzioni
Esc

3

DATA [99mmaa]
010102

INSERIRE UNA NUOVA DATA (es. 01 Febbraio 2011)

0 1 0 2 1 1 Contante
Invio

4

NON FISCALE

DATA IMPOSTATA:
01/02/11 10:00

01/02/11 10:00 SNF.1

NON FISCALE

LE IMPOSTAZIONI SONO TERMINATE.

Cambio ora

Per eseguire il cambio di orario, procedere come segue:

1

<Nome Ditta>
<Indirizzo>
<Località>
<Telefono - Fax>

RAPPORTO FISCALE

TOT. GIORN. EURO	31,00
GRAN TOTALE EURO	5716,45
TOT. SCONTI EURO	0,00
TOT. MAGGIORAZ. EURO	667,00
TOT. ANNULLI EURO	0,00
TOT. RESI EURO	0,00
TOT. IMBAL. CAUZ. EURO	0,00

ESEGUIRE UN AZZERAMENTO FISCALE

1 1 0 0 Funzioni
Esc

2

ORA [oomm]
0200

ATTIVARE LA MODALITÀ CAMBIO ORA

1 1 6 0 Funzioni
Esc

3

ORA [oomm]
1000

INSERIRE IL NUOVO ORARIO (es. 10:00)

1 0 0 0 Contante
Invio

4

NON FISCALE

ORA IMPOSTATA:
01/02/11 10:00

01/02/11 10:00 SNF.1

NON FISCALE

LE IMPOSTAZIONI SONO TERMINATE.

Sostituzione DGFE

Per sostituire il giornale di fondo elettronico, procedere come segue:

1



<Nome Ditta>
<Indirizzo>
<Località>
<Telefono - Fax>

RAPPORTO FISCALE

TOT. GIORN. EURO	31,00
GRAN TOTALE EURO	5716,45
TOT. SCONTI EURO	0,00
TOT. MAGGIORAZ. EURO	667,00
TOT. ANNULLI EURO	0,00
TOT. RESI EURO	0,00
TOT. IMBAL. CAUZ. EURO	0,00

ESEGUIRE UN AZZERAMENTO FISCALE

1 1 0 0 Funzioni Esc

5

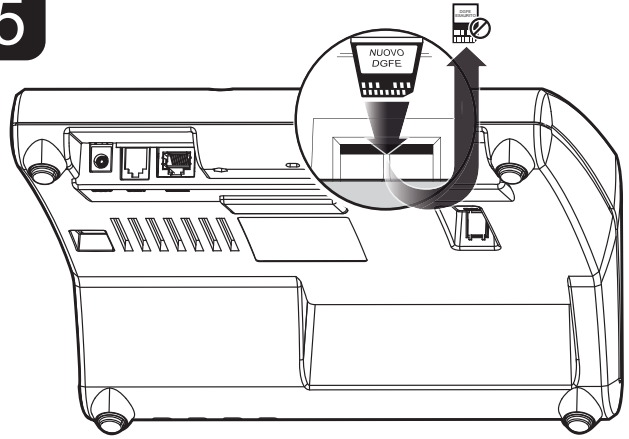

ESTRARRE LA MULTIMEDIA CARD ESAURITA ED INSERIRE LA NUOVA CARD FACENDO ATTENZIONE AD INSERIRLA CON I CONTATTI RIVOLTI VERSO IL BASSO.

2



PASSWORD

ATTIVARE LA MODALITÀ INIZIALIZZAZIONE DGFE

1 4 5 2 Funzioni Esc

6



NON FISCALE

CARD DGFE INIZIALIZZATA

01/01/11 12:00 SNF.1

NON FISCALE

LE IMPOSTAZIONI SONO TERMINATE.

3



PASSWORD

INSERIRE LA PASSWORD

? ? ? ? ? Contante Invio

4

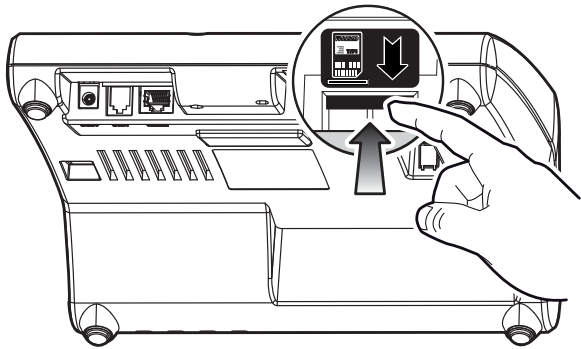

PREMERE LEGGERMENTE SULLA MULTIMEDIA CARD IN MODO DA ESPELLERLA PARZIALMENTE DAL VANO IN CUI È COLLOCATA.

Rendiconto transazioni

Il dispositivo permette di stampare una serie di rapporti riepilogativi delle transazioni registrate:

GIORNALIERO (FISCALE)



FINANZIARIO



FINANZIARIO STORICO *a partire dall'ultimo azzeramento*



FASCIA ORARIA



FASCIA ORARIA STORICA *a partire dall'ultimo azzeramento*



REPARTI *Situazione attività divise per reparto*



SELETTIVO REPARTI *Situazione attività divise per reparto e filtrabile per numero di reparto*



REPARTI STORICO *a partire dall'ultimo azzeramento*



PLU *Situazione attività divise per PLU*



SELETTIVO PLU *Situazione attività divise per PLU e filtrabile per numero di PLU*



PLU STORICO *a partire dall'ultimo azzeramento*



OPERATORI *Situazione degli operatori*



OPERATORI STORICO *a partire dall'ultimo azzeramento*



CLIENTI *Situazione attività divise per clienti*



MEMORIA FISCALE

- 1=T Stampa totale
- 2=D Filtro per data
- 3=N->n Filtro per N° scontrino



GIORNALE ELETTRONICO

- 1=T Stampa totale
- 2=D Filtro per data
- 3=N->n Filtro per N° scontrino



Azzeramento

Il dispositivo permette l'azzeramento dei contatori utilizzati per i rapporti riepilogativi. Prima dell'azzeramento viene stampato il rapporto riepilogativo:

**GIORNALIERO
(FISCALE)**



FINANZIARIO



FINANZIARIO STORICO



FASCIA ORARIA



FASCIA ORARIA STORICO
a partire dall'ultimo azzeramento



REPARTI

Situazione attività divise per reparto



SELETTIVO REPARTI

Situazione attività divise per reparto e filtrabile per numero di reparto



REPARTI STORICO

a partire dall'ultimo azzeramento



PLU

Situazione attività divise per PLU



SELETTIVO PLU

Situazione attività divise per PLU e filtrabile per numero di PLU



PLU STORICO

a partire dall'ultimo azzeramento



OPERATORI

Situazione degli operatori



OPERATORI STORICO

a partire dall'ultimo azzeramento



CLIENTI

Situazione attività divise per clienti



AZZERAMENTI MULTIPLI

Scelta sequenza di azzeramenti



AZZERAMENTI MULTIPLI STORICO

Scelta sequenza di azzeramenti storici



N° FATTURA



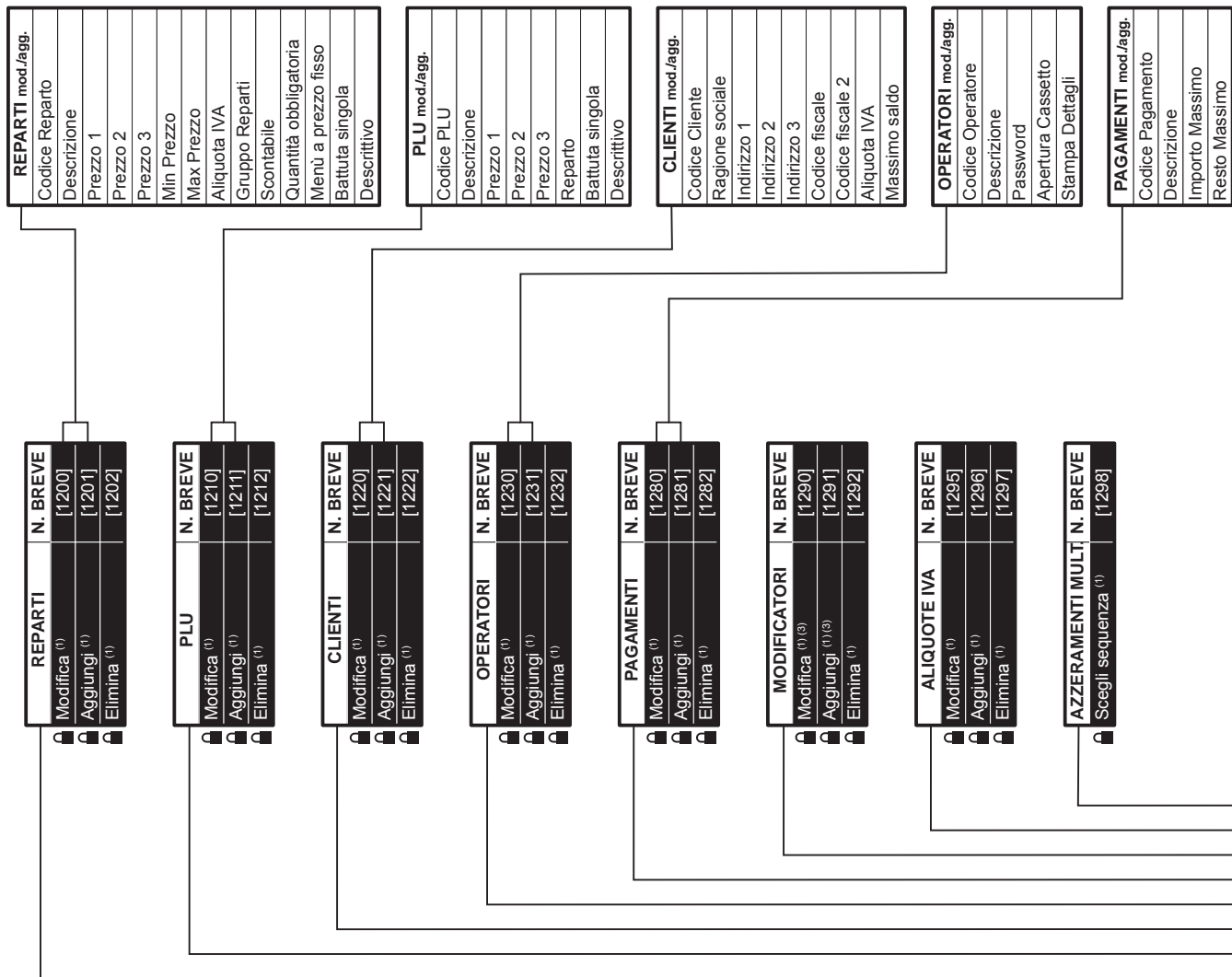

RENDICONTI [7]	N. BREVE
GIORNALIERO	[1050]
FINANZIARIO	[1051]
FINANZIARIO STORICO	[1063]
FASCIA ORARIA	[1064]
FASCIA ORARIA STORICA	[1065]
REPARTI	[1052]
SELETTIVO REPARTI	[1066]
REPARTI STORICO	[1067]
PLU	[1053]
SELETTIVO PLU	[1054]
PLU STORICO	[1068]
OPERATORI	[1055]
OPERATORI STORICO	[1069]
CLIENTI	[1057]
MEMORIA FISCALE	[1061]
GIORNALE ELET.	[1062]

AZZERAMENTI [8]	N. BREVE
GIORNALIERO	[1100]
FINANZIARIO	[1101]
FINANZIARIO STORICO	[1113]
FASCIA ORARIA	[1114]
FASCIA ORARIA STORICA	[1115]
REPARTI	[1102]
SELETTIVO REPARTI	[1116]
REPARTI STORICO	[1117]
PLU	[1103]
SELETTIVO PLU	[1104]
PLU STORICO	[1118]
OPERATORI	[1105]
OPERATORI STORICO	[1119]
CLIENTI	[1107]
AZZERAMENTI MULTIPLI	[1109]
AZZER. MULT. STORICI	[1110]
AZZER. NUM. FATTURA	[1111]

STRUTTURA MENÙ

ESEMPIO

ACCEDERE AL MENÙ del dispositivo premendo il tasto "FUNZIONI"

Utilizzare i tasti freccia per navigare all'interno dei menù e il tasto "INVIO" per accedere ai sottomenù



ATTIVARE IL MENÙ premendo in sequenza il N.BREVE e il tasto "FUNZIONI"

(ad es. MENÙ "STRUMENTI" 1009).

Le colonne N.BREVE in figura riportano il numero breve di attivazione della voce di menù corrispondente



MENU FUNZIONI	N. BREVE
FATTURA N.	[2]
PRELIEVI	[3]
FONDOCASSA	[4]
RENDICONTI	[7]
AZZERAMENTI	[8]
PROGRAMMAZIONI	[9]
STRUMENTI (1)	[1009]

- (1) Menù protetto da password.
- (2) Le voci di menù non sono riportate perché si tratta di un menù il cui utilizzo è rivolto esclusivamente al personale addetto all'assistenza Tecnica della macchina.
- (3) Le voci gestibili non sono riportate perché variano a seconda del modificatore da aggiungere/modificare.

PROGRAMMAZIONI [9]	N. BREVE
REPARTI	[1150]
PLU	[1152]
CLIENTI	[1154]
OPERATORI	[1155]
PAGAMENTI	[1167]
MODIFICATORI	[1158]
ALIQUOTE IVA	[1159]
AZZERAMENTI MULTIPLI	[1161]
DATA	[1178]
ORA	[1160]
INTESTAZ. SCONTRINO (1)	[1169]
INTESTAZIONE 2 (1)	[1170]
NOME MACCHINA (1)	[1171]
CONTRASTO DISPLAY	[1177]
OPZIONI FUNZIONAM.	[1162]
OPZIONI VISUALIZ.	[1163]
OPZIONI STAMPA INT.	[1164]

OPZIONI FUNZION. N. BREVE	N. BREVE
Prezzi centesimi	[1300]
Modalità operatore	[1304]
Accorpamento articoli	[1307]
Ordinam. per reparto	[1308]
Password operatore	[1320]
Mod. apprendimento	[1321]
Apertura aut. cassetto	[1315]
Tensione cassetto	[1316]

MOD. OPERATORE
Facoltativo
A Singolo Scontrino
A Turno

OPZIONI VISUALIZ. N. BREVE	N. BREVE
Visualizza resto	[1350]
Visualizza saldo	[1351]
Messaggio scorrevole	[1352]

TENSIONE CASSETTO
6 V
12 V
18 V
24 V

STRUMENTI [1009]	N. BREVE
FISCALIZZAZIONE (1)	[1451]
INIZIAL. NUOVO DGFE (1)	[1452]
VERIFICA PERIODICA (1)	[1453]
TRASMISSIONE DGFE (1)	[1454]
BACKUP FLASH->MMC (1)	[1461]
RESTORE MMC->FLASH(1)	[1462]
CAMBIO PASSWORD (1)	[1464]
STRUM. DI SERVIZIO (1)(2)	[1456]

OPZ. STAMPA INT. N. BREVE	N. BREVE
Tipo intestazione	[1422]
N. righe intestazione	[1401]
Tipo intestazione 2	[1436]
N. righe intestazione 2	[1437]
Stampa bufferizzata	[1402]
Det. moltiplicazione	[1413]
Stampa q.tà unitaria	[1431]
Stampa totale pezzi	[1423]
Stampa lordo prog	[1416]
Stampa doc. annullato	[1428]
Det. IVA in chiusura	[1429]
Stampa copia scontr.	[1433]
Righe di cortesia	[1435]
Stampa subtotali	[1438]
Densità di stampa	[1419]
Velocità di stampa	[1430]

TIPO INTESAZIONE
Testo
Grafica
Grafica + Testo

VELOCITA' SI STAMPA
Alta
Bassa
Normale

CUSTOM ENGINEERING S.p.A.
Str. Berettine 2
43010 Fontevivo (PARMA) - Italy
Tel. : +39 0521-680111
Fax : +39 0521-610701
http: www.custom.biz

Assistenza Tecnica Clienti :
Email : support@custom.it

© 2011 CUSTOM ENGINEERING S.p.A. – Italy. Tutti i diritti riservati. È vietata la riproduzione totale o parziale del presente manuale in qualsiasi forma, sia essa cartacea o informatica. La CUSTOM ENGINEERING S.p.A. e le risorse impiegate nella realizzazione del manuale, non si assumono nessuna responsabilità derivante dall'utilizzo dello stesso, garantendo che le informazioni contenute nel manuale sono state accuratamente verificate. Ogni suggerimento riguardo ad eventuali errori riscontrati o a possibili miglioramenti sarà particolarmente apprezzato. I prodotti sono soggetti ad un continuo controllo e miglioramento, pertanto la CUSTOM ENGINEERING S.p.A. si riserva di modificare le informazioni contenute nel manuale senza preavviso.

I contenuti multimediali pre/installati sono coperti da Copyright CUSTOM ENGINEERING. Altre società e altri nomi di prodotti qui menzionati sono marchi delle rispettive società.

La citazione di prodotti di terze parti è a solo scopo informativo e non costituisce alcun impegno o raccomandazione. CUSTOM ENGINEERING declina ogni responsabilità riguardo l'uso e le prestazioni di questi prodotti.

LE IMMAGINI UTILIZZATE NEL PRESENTE MANUALE RIVESTONO PURO SCOPO ESEMPLIFICATIVO E POTREBBERO NON RIPRODURRE FEDELMENTE IL MODELLO DESCRITTO.

SE NON DIVERSAMENTE SPECIFICATO, LE INFORMAZIONI FORNITE NEL PRESENTE MANUALE SONO VALIDE PER TUTTI I MODELLI IN PRODUZIONE AL MOMENTO DELL'EMISSIONE DI QUESTO DOCUMENTO.



Il formato usato per questo manuale migliora l'uso di risorse naturali riducendo la quantità di carta necessaria per stampare questa copia.

INFORMAZIONI GENERALI SULLA SICUREZZA

Si richiama l'attenzione sulle seguenti azioni che possono compromettere la conformità e le caratteristiche del prodotto:

- Leggete e conservate le istruzioni seguenti;
- Seguite tutti gli avvisi e le istruzioni indicate sul dispositivo.
- Non collocate il dispositivo su una superficie instabile perché potrebbe cadere e danneggiarsi seriamente.
- Non collocate il dispositivo su superfici morbide o in ambienti che non garantiscono la necessaria ventilazione.
- Collocate il dispositivo in modo da evitare che i cavi ad esso collegati possano essere danneggiati.
- Utilizzate il tipo di alimentazione elettrica indicato sull'etichetta del dispositivo.
- Assicuratevi che l'impianto elettrico che alimenta il dispositivo sia provvisto del conduttore di terra e che sia protetto da interruttore differenziale.
- Non ostruite le aperture per la ventilazione.
- Non introducete oggetti all'interno del dispositivo in quanto essi possono cortocircuitare o danneggiare parti che potrebbero comprometterne il funzionamento.
- Non intervenite personalmente sul dispositivo, eccetto che per le operazioni di ordinaria manutenzione, espressamente riportate nel manuale utente.
- Assicuratevi che nel luogo in cui si vuole installare il dispositivo, vi sia una presa di corrente facilmente accessibile e di capacità non inferiore ai 10A.
- Eseguire periodicamente la manutenzione ordinaria del dispositivo al fine di evitare che accumuli di sporcizia possano compromettere il corretto e sicuro funzionamento dell'unità.
- Prima di ogni operazione di manutenzione scollegare il cavo alimentazione.
- Non toccare la linea di riscaldamento della testina a mani nude o con oggetti metallici. Non eseguire operazioni all'interno della stampante subito dopo la stampa, perché la testina ed il motore possono raggiungere temperature molto elevate.

AVVERTENZE GENERALI

La CUSTOM ENGINEERING S.p.A. declina ogni responsabilità per sinistri od ogni qualsivoglia inconveniente, a persone o cose, derivanti da manomissioni, modifiche strutturali o funzionali, installazione non idonea o non correttamente eseguita, ambientazione non idonea alle protezioni o climatizzazioni richieste, carenze di manutenzione o di verifiche periodiche o di riparazioni in ogni caso non correttamente eseguite.



IL MARCHIO CE APPLICATO AL PRODOTTO CERTIFICA CHE IL PRODOTTO STESSO SODDISFA I REQUISITI BASE DI SICUREZZA.

Il dispositivo soddisfa i requisiti essenziali di Compatibilità Elettromagnetica e di Sicurezza Elettrica previsti dalle direttive 2006/95/CE e 2004/108/CE in quanto progettata in conformità alle prescrizioni delle seguenti Norme:

- EN 55022 Classe B (*Apparecchi per la tecnologia dell'informazione - Caratteristiche di radiodisturbo - Limiti e metodi di misura*)
- EN 55024 (*Apparecchiature per la tecnologia dell'informazione Caratteristiche di immunità Limiti e metodi di misura*)
- EN 60950 (*Apparecchiature per la tecnologia dell'informazione Caratteristiche di immunità Limiti e metodi di misura*)



INDICAZIONI PER LO
SMALTIMENTO DEL
PRODOTTO

Il simbolo del bidone barrato sta ad indicare che lo smaltimento del dispositivo NON deve essere eseguito attraverso il normale ciclo di smaltimento dei rifiuti. Per informazioni maggiormente dettagliate sul riciclaggio di questo prodotto, fare riferimento alle indicazioni dell'autorità del vostro Paese per lo smaltimento di questi prodotti.

- Non smaltire queste apparecchiature come rifiuto municipale solido misto ma effettuare una raccolta separata.
- Il reimpiego o il corretto riciclaggio delle AEE è utile a preservare l'ambiente e la salute umana stessa.
- Secondo la Direttiva europea WEEE 2002/96/EC sono disponibili specifici centri di raccolta a cui consegnare i rifiuti di apparecchiature elettriche ed elettroniche, ed è altresì possibile riconsegnare l'apparecchiatura al distributore all'atto dell'acquisto di una nuova equivalente.
- La pubblica amministrazione ed i produttori di AEE sono impegnati ad agevolare i processi di reimpiego e recupero dei RAEE attraverso l'organizzazione delle attività di raccolta e attraverso l'utilizzo di opportuni accorgimenti progettuali.
- La legge punisce con opportune sanzioni chi smaltisce abusivamente i RAEE.

CUSTOM



M . U . R . S . T .
Ministry University
Research Scientific
T e c h n o l o g y
Authorized laboratory
n o . 5 0 8 4 6 Z Y Z

CUSTOM ENGINEERING S.p.A.

World Headquarters

Via Berettine, 2 - 43010 Fontevivo, Parma ITALY

Tel. +39 0521 680111 - Fax +39 0521 610701

info@custom.biz - www.custom.biz

All rights reserved

www.custom.biz

Always On!